



COLEGIO DE ESTUDIOS CIENTÍFICOS Y TECNOLÓGICOS DEL ESTADO DE TLAXCALA

**DIRECCIÓN DE PLANEACIÓN  
CONTROL PRESUPUESTAL**

005-1161/25 COOT. 000637

Folio presupuestal:	000637	Institución:	CECYTE: X	EMSAD
---------------------	--------	--------------	-----------	-------

Hoja	1	de	1
TRAMITE: Comprobación de gastos de viáticos (alimentos)			

Plantel o Área que Solicita: Dirección Académica	Orden de compra:	Póliza de Comprometido:
Nombre y Firma del Responsable: Lic. Pastor Flores Cuamatzi	Proyecto No. 5	Número de Actividad del Proyecto: 2.5
Fecha de Solicitud: 02 de diciembre de 2025	Mes de Ejecución: noviembre	Fecha de Recepción: 05-12-25

**Justificación:** Se realiza la comprobación de gastos viáticos (alimentos) depositado a la **Mtra. Bertha González Chamorro**, Profesora del Plantel 07 Ahushuatepec que asistió como **asesor de la Delegación (CECyTE) Tlaxcala** a la **Feria del Frijol y la Agrobiodiversidad 2025**, que se llevó a cabo en el **Zócalo de Ciudad de México**, el día **14 de noviembre del año en curso**.

Fuente de Financiamiento:			
Federal	Estatal	Participación Estatal	Otro
		X	

Núm.	Concepto (Descripción)	Unidad de Medida	Cantidad	Partida	Nombre de Partida	Techo Presupuestal	Importe Ejercido
1	Comprobación de gastos en viáticos (alimentos) por la cantidad de \$ 1,200.00	Servicio	1	3751	Viaticos	599	
					Deposito	601	
<b>TOTAL.</b>							

Responsable del Proyecto

Lic. Enrique Portillo Cisneros  
Director Académico

Validó

Mtra. Isabel Gabriela del Razo Becerra  
Directora de Planeación

Autorizó

Mtro. Raúl Ramsés Flores Solís  
Director de Administración y Finanzas



COLEGIO DE ESTUDIOS CIENTÍFICOS Y TECNOLÓGICOS DEL ESTADO DE TLAXCALA  
**DIRECCIÓN DE PLANEACIÓN**

Oficio Núm. D.P./CECyTE/1647/2025

**Asunto:** Asignación Presupuestal

Tlaxcala de Xicoténcatl, Tlax., a 05 de diciembre del 2025.

**MTRO. RAÚL RAMSÉS FLORES SOLÍS**

Director de Administración y Finanzas

Presente:

En seguimiento al oficio número **D.A./CECyTE/0894(3)/2025**. Por este medio informo que el requerimiento de comprobación de viáticos de la Mtra. Bertha González Chamorro, profesora del plantel 07 que asistió como asesor de la Delegación (CECyTE) Tlaxcala a la Feria del Frijol y la Agrobiodiversidad en la Ciudad de México los días 14 de noviembre 2025 SI cuenta con la siguiente disposición presupuestal, por lo que se anexa al presente el Formato de Control Presupuestal **CECyTE** con número **687** con aplicación al presupuesto del **Recurso de Participación Estatal** con un techo presupuestal de **\$599.00** (Quinientos noventa y nueve pesos 00/100 M.N.), para el trámite administrativo correspondiente.

Nota: Es importante hacer mención que en caso de que el techo presupuestal no se ajuste al presupuesto requerido para la contratación de bienes y/o servicios el área requirente deberá solicitar la suficiencia presupuestal.

Sin más por el momento, reciba un cordial saludo.

Atentamente

*¡Educación, ciencia y tecnología, fortaleza para el futuro!*

**Mtra. Isabel Gabriela Del Razo Becerra**  
Directora de Planeación de CECyTE-EMSAD



C.c.p.- Mtro. Blas Marvín Mora Olvera. - Director General del CECyTE-EMSAD. Para su superior conocimiento.

C.c.p.- Archivo  
LMC/pvb

Boulevard Revolución No 30, Tlaxcala de Xicohténcatl, Tlaxcala.  
Tel. 246 468 9200 (Ext. 2026) direcciondeplaneacion@cecylax.edu.mx





**COLEGIO DE ESTUDIOS CIENTÍFICOS Y TECNOLÓGICOS DEL ESTADO DE TLAXCALA**  
**DIRECCIÓN ACADÉMICA CECYTE**

**Oficio. D.A/CECyTE/0894(3)/2025**

**Asunto:** Comprobación de Gastos en Viáticos.

**Tlaxcala de Xicohtécatl Tlax., a 02 de diciembre de 2025.**

**Mtra. Isabel Gabriela del Razo Becerra**  
Directora de Planeación de CECyTE-EMSaD  
**P R E S E N T E**

Por este medio y con la finalidad de **comprobar el recurso del cuadro de control presupuestado, ministrado por concepto de viáticos** por la cantidad de \$1,200.00 (Mil Doscientos pesos 00/100 M.N.) de la Mtra. **Bertha González Chamorro**, por gasto en viáticos (alimentos) que asistió como docente asesor de la Delegación Tlaxcala a la **Feria del Frijol y la Agrobiodiversidad 2025**, que se llevó a cabo en la **Ciudad de México**, los días **14 y 15 de noviembre del año en curso**, con motivo del **2º Encuentro Nacional de CECyTE-CHEF 2025** en el marco del Encuentro Nacional de Interculturalidad 2025 de CECyTEs-DGB, anexo al presente la siguiente documentación:

- Cuadro de Control Presupuestal
- Convocatoria.
- Tickets.
- Factura y XML
- Oficio de comisión.
- Reporte de Gasto Semanal.
- Evidencia fotográfica del evento.
- Baucher de reembolso por la cantidad de \$ 601.00

Sin más por el momento, reciba un cordial saludo.

**Atentamente**  
**¡Educación, ciencia y tecnología, fortaleza para el futuro!**



**Lic. Enrique Portillo Cisneros**  
Director Académico de CECyTE



C.c.p. Archivo.  
PFC/ghx



COLEGIO DE ESTUDIOS CIENTÍFICOS Y TECNOLÓGICOS DEL ESTADO DE TLAXCALA

GOBIERNO DEL ESTADO DE TLAXCALA  
REPORTE DE GASTO DIARIO

DIRECCIÓN O DEPARTAMENTO: PLANTEL 07 AHUASHUATEPEC  
 NOMBRE: MTRA. BERTHA GONZÁLEZ CHAMORRO  
 CARGO: DOCENTE DEL PLANTEL 07 AHUASHUATEPEC  
 FECHA DE COMISIÓN: 14 Y 15 DE: NOVIEMBRE DE: 2025  
 LUGAR DE COMISIÓN: CIUDAD DE MÉXICO  
 MEDIO DE TRANSPORTE: VEHICULO OFICIAL  
 RECIBI: \$ 1,200.00 (Mil Doscientos Pesos 00/100 M.N.)

EFECTIVO \_\_\_\_\_  
 TRANSFERENCIA ELECTRONICA \_\_\_\_\_  
 BANCO BANORTE  
 CUENTA BANCARIA 0867634255

OBSERVACIONES: COMPROBACION DE GASTOS DE VIATOS (ALIMENTOS) PARA LA DOCENTE  
ASESOR DE CUATRO ESTUDIANTES DEL PLANTEL 07 AHUASHUATEPEC.

CONCEPTO
ALIMENTOS:
PEAJES:
ESTACIONAMIENTO:
HOSPEDAJE:
LAVADO DE AUTO:
TAXI O PASAJES LOCALES: (ANEXO NO.1)
OTRO (ESPECIFIQUE)

IMPORTE
\$ 1,200.00
\$
\$
\$
\$
\$
\$
\$
\$

TOTAL VIATICOS COMPROBADO
SALDO REINTEGRADO

\$ 599.00
\$ 601.00

FECHA DE COMPROBACIÓN: 02 DE DICIEMBRE DE 2025

  
 MTRA. BERTHA GONZÁLEZ CHAMORRO  
 COMISIONADO

  
 LIC. OSCAR CESAR MATEOS CASTRO  
 DIRECTOR DEL PLANTEL 07 AHUASHUATEPEC

  
 LIC. ENRIQUE PORTILLO CISNEROS  
 DIRECTOR ACADEMICO DE CECYTE



COLEGIO DE ESTUDIOS CIENTÍFICOS Y TECNOLÓGICOS DEL ESTADO DE TLAXCALA  
DIRECCIÓN DE ADMINISTRACIÓN Y FINANZAS

OFICIO DE COMISIÓN Núm.P.A.07/CECyTE/385/2025

RESPONSABLE DEL DEPARTAMENTO:

FECHA:

06/11/25

DATOS DEL COMISIONADO:

NOMBRE:	BERTHA GONZALEZ CHAMORRO
RFC:	GOCB850827U71
PUESTO:	LABORATORISTA
LUGAR DE ADSCRIPCIÓN:	AHUASHUATEPEC, TLAXCALA
No. DE EMPLEADO:	2288

LUGAR DE LA COMISIÓN:	EXPLANADA DEL ZOCALO CDMX
PERIODO DE LA COMISIÓN:	14 Y 15 DE NOVIEMBRE DE 2025
MOTIVO DE LA COMISIÓN:	FERIA DEL FRIJOL Y LA AGROBIODIVERSIDAD (ACOMPAÑAMIENTO A ALUMNOS DEL PLANTEL)
DOCUMENTACIÓN QUE SE ANEXARÁ COMO SOPORTE Y VALIDACIÓN A LA COMISIÓN:	SELLO
OBSERVACIONES:	06:00 a.m. a 22:30 horas



COMISIONADO:

MTRA. BERTHA GONZALEZ CHAMORRO

AUTORIZO:  
COLEGIO DE ESTUDIOS CIENTÍFICOS Y TECNOLÓGICOS DEL ESTADO DE TLAXCALA  
PLANTEL 07 AHUASHUATEPEC  
CLAVE: 20170007  
M.C.S. OSCAR CESAR MATEOS CASTRO  
DIRECTOR DEL PLANTEL

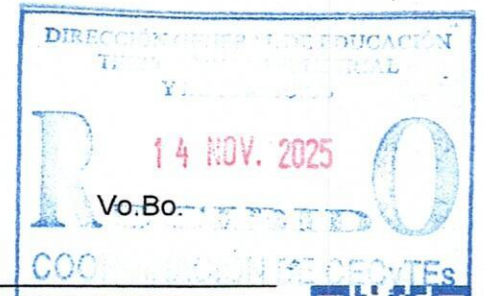

AV. 16 de septiembre s/n, San Andrés Ahuashuatepec, Tel 2414177001

**COLEGIO DE ESTUDIOS CIENTÍFICOS Y TECNOLÓGICOS DEL ESTADO DE TLAXCALA**

**DIRECCIÓN ACADÉMICA CECYTE**

**REPORTE DE GASTO SEMANAL**

DIRECCIÓN O DEPARTAMENTO: DIRECCIÓN ACADÉMICA.

NOMBRE: MTRA. BERTHA GONZÁLEZ CHAMORRO

CARGO: PROFESORA PLANTEL 07 AHUASHUATEPEC.

No. DE EMPLEADO: 2288.

FECHA DE COMISIÓN: 14 Y 15 DE NOVIEMBRE DE 2025.

MEDIO DE TRANSPORTE:

 AÉREO

 TERRESTRE

 AUTOBÚS

 VEHÍCULO PARTICULAR  
 VEHÍCULO OFICIAL

KILOMETRAJE INICIAL \_\_\_\_\_ KILOMETRAJE FINAL \_\_\_\_\_

RECIBÍ. \$ 1,200.00 (Mil Doscientos pesos 00/100 m.n.)

EFFECTIVO

CHEQUE

TRANSFERENCIA

FOLIO VALE CAJA:

BANCO

CUENTA: 0867634255

No. CHEQUE

CUENTA CLABE: 072830008676342554

BANCO: BANORTE

REPORTE DE LA COMISION: Feria del Frijol y la Agrobioidiversidad Zócalo de la Ciudad de México, 14 y 15 de noviembre de 2025.

FECHA	10/11/2025	11/11/2025	12/11/2025	13/11/2025	14/11/2025	15/11/2025	16/11/2025	TOTAL
CONCEPTO	LUNES	MARTES	MIÉRCOLES	JUEVES	VIERNES	SÁBADO	DOMINGO	
HOSPEDAJE								
ALIMENTOS					\$ 599.00			\$ 599.00
PEAJE								
PASAJES								
TAXI								
ESTACIONAMIENTO								
OTROS (ESPECIFIQUE)								
TOTAL, VIÁTICOS								\$ 599.00
IMPORTE RECIBIDO								\$ 1,200.00
SALDO A CARGO/FAVOR								\$ 601.00

MTRA. BERTHA GONZÁLEZ CHAMORRO

NOMBRE Y FIRMA DEL COMISIONADO

ASESOR CON LA DELEGACIÓN

LIC. ENRIQUE PORTILLO CISNEROS

AUTORIZO

NOMBRE Y FIRMA DEL JEFE INMEDIATO

www.cecylax.edu.mx



Boulevard Revolución No 30, Tlaxcala de Xicohténcatl, Tlaxcala. Tel. 246 468 9200



Gobierno de  
**México**



Alimentación para el  
**Bienestar**

# Feria del Frijol y la Agrobiodiversidad Zócalo CDMX

---

14 y 15 de noviembre de 2025

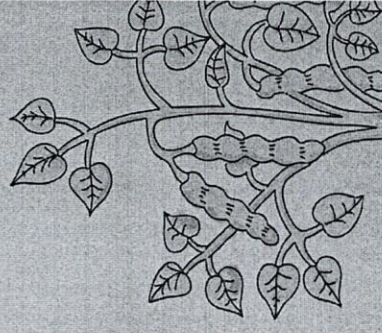
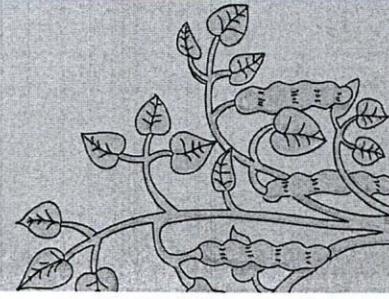

# Objetivo general

La conmemoración del **Día Nacional del Frijol** tiene como propósito visibilizar y reconocer la importancia de este grano en la construcción de nuestra identidad y en la gastronomía mexicana. De igual manera, busca sensibilizar a la población sobre la necesidad de fomentar su consumo, valorar su diversidad y fortalecer las prácticas de producción y acopio justo que beneficien a las comunidades productoras.

Resaltaremos la importancia que tiene el frijol no solo en nuestra dieta sino también en nuestra economía familiar, se convocará a diferentes dependencias que tienen relación con el cultivo y cosecha de este grano, así como a las que pueden contribuir con la difusión del consumo del mismo.

 **Fechas:** Viernes 14 y sábado 15 de noviembre del 2025

 **Horario:** 11:00 hrs a 18:00 hrs

 **Ubicación:** Explanada del Zócalo



Gobierno de  
**México**



Alimentación para el  
**Bienestar**

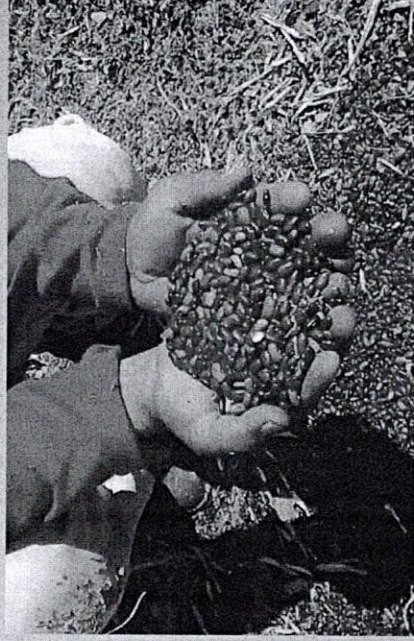

# Mapeo de la feria

Área Feria= 11,390 m<sup>2</sup>  
 Dimensiones= 69.5 m ancho,  
 164 m largo

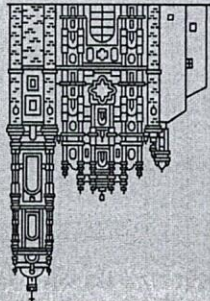
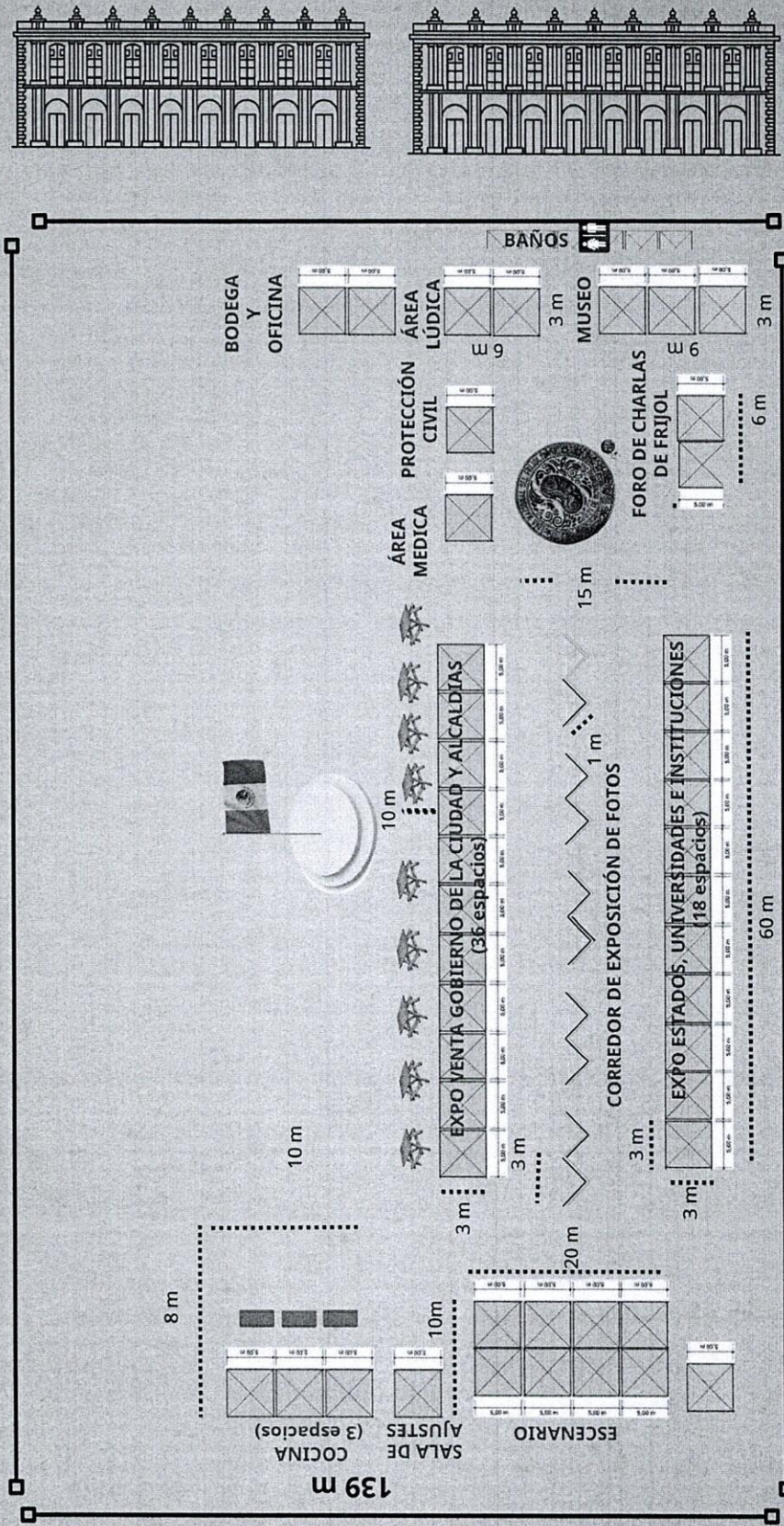
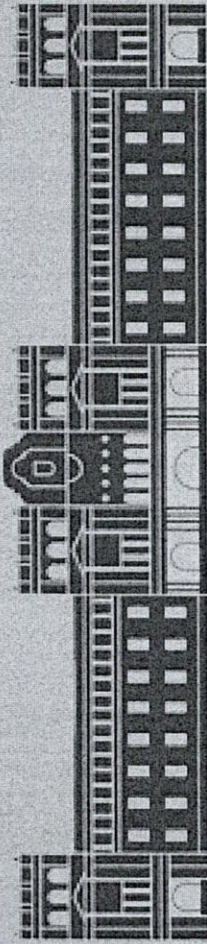

# Instancias participantes



Gobierno de México



Alimentación para el Bienestar

Gobierno Federal	Gobierno de la Ciudad	Alcaldías	Organizaciones de la Sociedad Civil	Universidades	Estados
<ol style="list-style-type: none"> <li>Secretaría de Turismo</li> <li>Secretaría del Bienestar</li> <li>IMSS Bienestar</li> <li>ISSSTE</li> <li>CONABIO</li> <li>Instituto Nacional de Nutrición</li> <li>Secretaría de Educación Pública</li> </ol>	<ol style="list-style-type: none"> <li>Secretario de Gobierno de la CDMX</li> <li>SEDEMA</li> <li>CORENADR</li> <li>Secretaría de Cultura de la CDMX</li> <li>Secretaría de Bienestar e Igualdad Social de la CDMX</li> <li>Secretaría de Turismo de la CDMX</li> <li>Secretaría de Salud Pública de la CDMX</li> </ol>	<ol style="list-style-type: none"> <li>Tláhuac</li> <li>Xochimilco</li> <li>Magdalena Contreras</li> <li>Milpa Alta</li> <li>Tlalpan</li> </ol>	<ol style="list-style-type: none"> <li>COMEFRIJOL</li> <li>Colectivo Atenco</li> </ol>	<ol style="list-style-type: none"> <li>Universidad Autónoma de Chapingo</li> <li>Escuela de Salud Pública de México</li> <li>Universidad Nacional Autónoma de México (UNAM)</li> </ol>	<ol style="list-style-type: none"> <li>Zacatecas</li> <li>Durango</li> <li>Nayarit</li> </ol>

# Solicitud a los participantes



Gobierno de  
**México**

Alimentación para el  
**Bienestar**

**Participación de las instancia de Gobierno**

**La participación de los asistentes es fundamental para activación de todos los espacios de la feria en sus distintas áreas.**

- **Actividades escénicas**

Actividades escénicas que se puedan llevar a cabo en el escenario o en la plancha. Por ejemplo grupos musicales, bailes regionales, obras de teatro, etc.

- **Foro de charlas**

Charlas por personas expertas en temas de salud, ambientales, nutrición, producción, transformación relacionadas con el frijol y su entorno. Estas charlas deben durar como máximo 60 minutos.

- **Talleres y área lúdica**

Desarrollo de talleres como germinación de frijol, manualidades y actividades lúdicas como loterías, memorias, etc. que puedan jugarse con las y los asistentes de todas las edades.

- **Estands de divulgación**

Mostrar el trabajo que realizan las instituciones invitadas sobre investigación, acciones de protección y difusión del consumo del frijol.

- **Expo de venta**

Promocionar productos elaborados de frijol o mayormente de frijol.

# Corredor de exposición de fotos



Gobierno de México



Alimentación para el Bienestar



La exposición fotográfica será un corredor que invita a conocer la importancia del frijol en la alimentación desde múltiples miradas: la tierra, la cocina, la salud y la cultura. A través de las fotografías, se narrará al frijol en nuestras comunidades, desde:

1. El trabajo de campo con la siembra y la cosecha en las parcelas campesinas.
2. Su transformación en platillos tradicionales que forman parte del patrimonio culinario mexicano.

**Es importante contar con la participación de los estados invitados y de la academia.**



## Requerimientos:

- 30 mamparas de 1m x 2.5m
- Buena resolución de la fotografía (300 ppp)
- Tamaño de la impresión de 90 x 60 cm
- Datos para la cédula: institución, descripción breve, título, fecha y fotógrafo
- 60 fotografías (2 por cada institución)

# Intercambio de saberes tradicionales: Cocina mexicana con frijol

Con el propósito de resaltar la relevancia cultural, alimentaria y gastronómica del frijol para contribuir a incrementar el consumo de este alimento esencial, se llevará a cabo un concurso gastronómico, con el fin visibilizar la diversidad culinaria, su importancia nutricional y la identidad de este grano en la cultura mexicana.

Las recetas seleccionadas serán reconocidas durante el evento y se publicarán en un recetario conmemorativo.

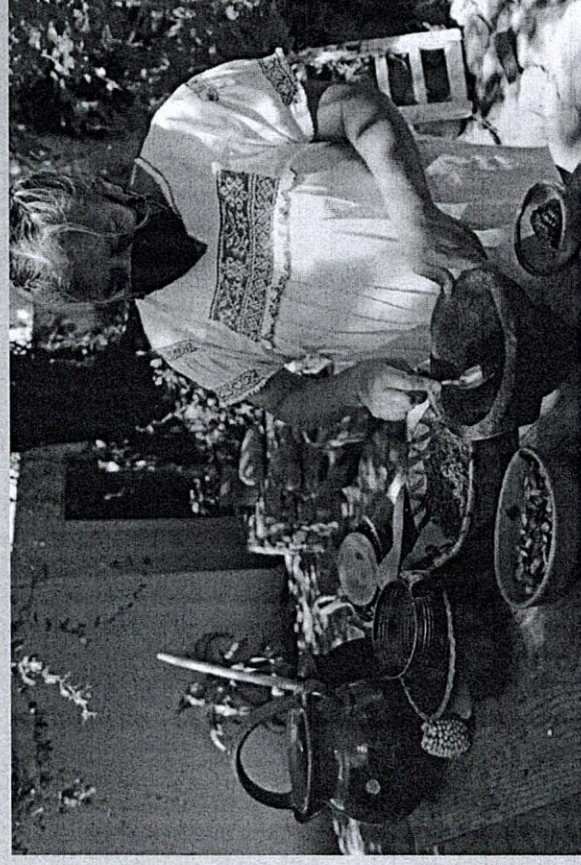

**FERIA** del **FRIJOL**  
y la **Agrobiodiversidad**



Gobierno de  
**México**



Alimentación para el  
**Bienestar**

# Estand



Gobierno de México

Alimentación para el Bienestar

Los expositores estarán conformados principalmente por productores regionales y locales, comerciantes o intermediarios agrícolas, con el objetivo de dar a conocer, la variedad de frijol y su diversidad de platillos.

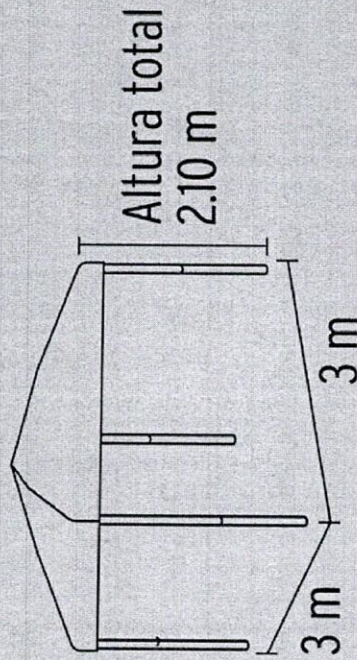

Se ofrecerán productos agroecológicos, saludables y libres de fertilizantes químicos, pecios justos y accesibles al consumidor y la no generación de residuos sólidos.

Los espacios que se proporcionarán son carpas de 3x3m y se pueden solicitar uno o dos espacios según las necesidades.

\*Todas las carpas utilizadas tendrán la misma estructura

# Comunicación social y difusión



Gobierno de  
México

Alimentación para el  
Bienestar

 Cada dependencia designará un enlace de comunicación para dar seguimiento a la feria.

Se creará un grupo de WhatsApp con los enlaces y se convocará a una reunión de coordinación el próximo lunes 27 de octubre de 2025.

## Difusión previa

Se pondrá en marcha una estrategia de difusión digital y en territorio, a través de insumos audiovisuales y carteles.

Se compartirá una carpeta de Google Drive con los insumos para poner a su disposición los materiales audiovisuales y el archivo de impresión del cartel.

## Difusión 14 y 15 de noviembre

A través del grupo de WhatsApp se compartirán fotografías del programa cultural, charlas y actividades de la feria.

# Comunicación social y difusión

 **Mensaje Clave**

*“Somos un pueblo orgullosamente  
frijolero”*

 **Contacto:**

**Tania Calzado 55 4354 3345**



Gobierno de  
México

Alimentación para el  
Bienestar

## **FERIA** del **FRIJOL** y la **Agrobiodiversidad**

**14 y 15**  
de  
noviembre

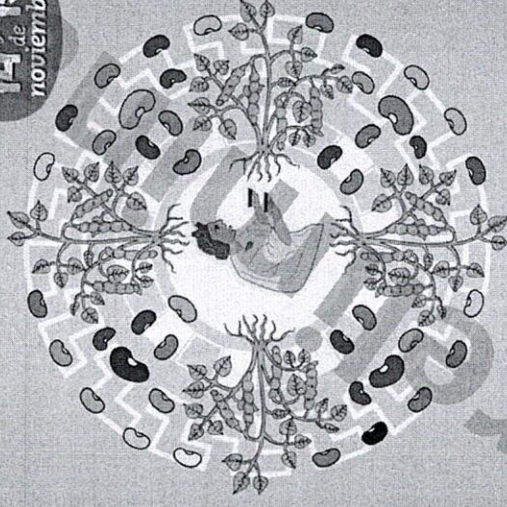

**11:00 a 18:00 hrs.**

**Explanada del Zócalo**

Exposiciones, pruebas gastronómicas, talleres, música,  
venta de frijol, museo del frijol, juegos, concursos, tianguis.



Gobierno de  
México



Alimentación para el  
Bienestar

# **FERIA** *del* **FRIJOL** y la *Agrobiodiversidad*

**Gracias**

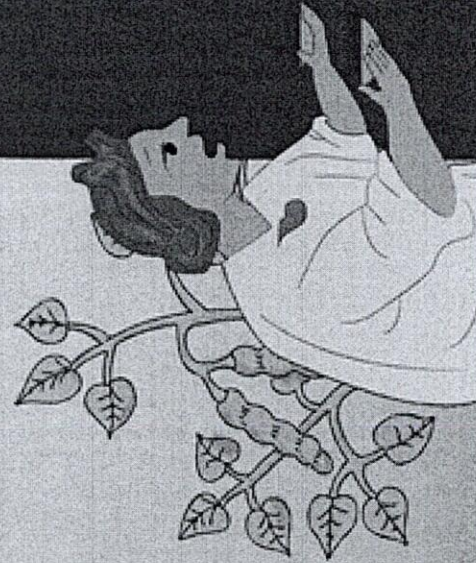

Regimen General de Ley de Personas Moral  
RESTAURANTES TOKS, S.A. DE C.V.  
R.F.C. RT0840921RE4  
SUC. 75 SAN COSME  
Av. Ribera de San Cosme 3  
Santa Maria la Ribera  
Cuauhtemoc  
Mexico, D.F.  
06400 Distrito Federal  
**PERSONA 1**

FOLIO : B 245701  
VEND : MONTIEL/MACEDO/ANA VERONICA [995  
MESA : 103 - 2 PERSONAS  
FECHA : VIE 14 NOV 25 05:50 PM

ALIMENTOS	299.00
DEBITO CAR	299.00
<hr/>	
	<b>299.00</b>

(DOSCIENTOS NOVENTA Y NUEVE  
PESOS 00/100 M.N.)

IVA : 41.24 NETO : 257.76  
14-11-2025 17:50 C180515 CID32229TC2  
CAJA # 9

Consulta nuestro aviso de privacidad en  
[www.toks.com.mx](http://www.toks.com.mx)  
En caso de requerir Factura Electronica  
la podras solicitar en el momento del  
pago del consumo

A COMER CLUB  
En este consumo puedes acumular hasta  
(14) punto(s).  
Conoce mas y regístrate en:  
[acomerclub.com.mx](http://acomerclub.com.mx)

\*\*\*\*\* Datos para Factura \*\*\*\*\*  
\* Ticket : 45975075954301 \*  
\* Monto : 299.00 \*  
\*\*\*\*\*

RESTAURANTES TOKS, S.A. DE C.V.  
SUC. 75 SAN COSME  
Av. Ribera de San Cosme 3  
Santa Maria la Ribera  
Cuauhtemoc  
NUMERO DE AFILIACION 314369  
PAGARE  
VENTA  
XXXXXXXXXXXX6215  
AUTORIZACION 000473  
ARQC : 30AEB5C75F5EC854 I@1

AID : A0000000031010  
CONSUMO \$ 299.00  
PROPINA \$ 0.00  
TOTAL MN \$ 299.00

DEBITO CAR  
CUBRIRE INCONDICIONALMENTE EL TOTAL  
DE ESTE PAGARE A LA ORDEN DEL BANCO  
EMISOR DE ESTA TARJETA,  
SEGUN CONTRATO, DE DONDE SE DERIVA  
ESTA TARJETA Y DICHO PAGARE  
AUTORIZADO MEDIANTE FIRMA ELECTRONICA  
PAGARE NEGOCIABLE UNICAMENTE CON  
INSTITUCIONES DE CREDITO  
\*\* COPIA CLIENTE \*\*  
CUENTA : 954301 CORTE : 32229  
CAJERO : [180515] VEND. : [99507]  
FECHA 14-11-25 HORA 17:50:25  
0750090005



<?xml version="1.0" encoding="utf-8"?><cfdi:Comprobante  
xmlns:cfdi="http://www.sat.gob.mx/cfd/4"  
xmlns:xsi="http://www.w3.org/2001/XMLSchema-instance"  
Certificado="MIIGCDCCA/CgAwIBAgIUMDAwMDEwMDAwMDA3MTM5Mjg5OTIwDQYJKoZIhvcNAQELBQ  
AwggGVMTUwMwYDVQQDDCxBQyBERUwgU0VSvk1DSU8gREUgQURNSU5JU1RSQUNJT04gVFJQ1VUQVJJQ  
TEuMCwGA1UECgw1U0VSvk1DSU8gREUgQURNSU5JU1RSQUNJT04gVFJQ1VUQVJJQTEaMBGGA1UECwwR  
U0FULU1FUyBBdXR0b3JpdHkxMjAwBgkqhkiG9w0BCQEWI3N1cnZpY2lvc2FsY29udHJpYnV5ZW50ZUB  
zYXQuZ29iLm14MSYwJAYDVQQJDB1Bdi4gSGlkYXxnb3A3NywvQ29sLiBHdWVycmVyb3EOMAwGA1UEEQ  
wFMDYzMDAxZCZAJBgNVBAYTAk1YMQ0wCwYDVQQIDARRE1YMRMwEQYDVQQHDApDVUVFVSFRFTU9DMRUwE  
wYDVQQQtEwXTQVQ5NzA3MDFOTjMxXDBaBgkqhkiG9w0BCQITTXJlc3Bvb3N1Ym10iBBRE1JTk1TVFJB  
Q01PTiBDRU5UUKFMIERFIENFU1ZJQ01PUyBUUk1CVVRBUk1PUyBBT05UUK1CVV1FT1RFMB4XDTI  
1MDMwNzE2NDQzNFoXDTI5MDMwNzE2NDQzNFowgcUxIzAhBgNVBAMTGlJFU1RBVVJBT1RFUyBUT0tTIF  
NBIERFIENWMSMwIQYDVQQpExpSRVNUQVVSQU5URVMgVE9LUyBTQSBERSBDVjEjMCEGA1UEChMaUKVTV  
EFVUKFOVEVTIFRPS1MgU0EgREUgQ1YxJTAjBgNVBC0THFJUTzgzMDkyMVJFNCAvIE1BR0E4NTA1MjAz  
OTgxHjAcBgNVBAUTFSAvIE1BR0E4NTA1MjBIREZSTkwwNDENMAsGA1UEC3MEVE9LUzCCASiWdQYJKoZ  
IhvcNAQEBBQADggEPADCCAQoCggEBAJNpRpfFyrSrpbbI2cau0rohe4rCYAxH+mdaqmsBK1zswmtsXo  
n4U3xawCHiu3A1VsVibM44wn2+1vgveNwak4OXfL/YEiq2TF3xVGYbloo0R160H01UZfJy765GeAtjk  
sx/UOAMw25q7oDLKzAPOsP7LC5VzLW/PXGwKcEC+QT2qVvVRegehSpMjZ9G7P9pJaHi+Z+MH1PCS1xd  
MwhpEXZCsBxFKq1UPM4z35hMO0g3i2MxZKOUA0n7GveV62CU5JgpcVof4aCfdLT97YAFPCde/zwF0F  
wT1NVjI3/cZogxoKZIFyE50Sifu7ebe+xwgo51VQ6ybCdXZhNudhmEECAwEAAAMdBswDAYDVR0TAQ  
H/BAIwADALBgNVHQ8EBAMCBsAwDQYJKoZIhvcNAQELBQADggIBAElzqFVlmUl0i02Th073TrXHNxeb1  
/NST1YLABU+1ULusSXLd2h8RnJcIx+YIirle0x1cWZkzEKZ/V5aTgvFD13yFwN0WgzE0tjP02hs0CZ  
lMnShC1SnSufDBjH17qoWelqWKMV/EiwMunfdTWBqgC68Q3MDMf0zc81JouyqDsH2mw+yr/miRyM3RJ  
vJtnegs2pP4VJPNiYxq0HaIY2aTD0bercDwm49GLhpC86z9DvC7M9U3GG12v7GQd/vT2SKhv+f0Bj5  
35vLymJQq2Tb/JI8T65z7M15kxCuHL41VXWk4I9yCq25m1v1pygw061V0R37E0+o30ymN6v9EJz4Vzo  
98mXJgk9X1WouQHse1CsAJeWKn2L7uMNIrZV+PhAzCwPHQYiMQkAAMiy5qRLbyXxq41prJMf3m1+Sd  
TR3HiqGkT/QlHxBlR9IwwritP7USFSWqFEO/xch3U85f1E/BpJQzvs8NF32imd/mJkPUS/azozpdx3  
HJ0luejPICEotQjKQmUbqgsZXaqBuPwAGgyWu7+ZapJZTptItVfIxJMTvd681y6R4w+wStiDr5xu1kis  
rNL+GuU2tBihUi05CpoIkkN0z5MmcdGT67kq5TX9RwcZ509ie9CvLjL+/Idw3GoVPxgSiL6TNspJIP  
jPDQ/g6ta/C+ent1gm72p4P" Exportacion="01" Fecha="2025-11-14T18:43:26"  
Folio="2451" FormaPago="28" LugarExpedicion="06400" MetodoPago="PUE"  
Moneda="MXN" NoCertificado="00001000000713928992"  
Sello="jPAGodn1jgPigOQbJAjHWQCKktKzwsdgydzPo98P7gow721rw00RKPPPZyr88YN6ECSJy/T  
+GLIEM+nJNuRZYtifKJaLPULW5UbVFUlyvYv06N2su1FuWHzaNkFBTnBDEScWkCI3unvwg/rxUWIdJQ  
D6668AQi2AIuAhDD9krMANGxG/gmEnp/eceL6JuH4912QuMJ9HQF35TcFCXbyoj0xh0ByUyxsVn6hbI  
6XlhuDBWV0xdj+QEctuHdKFr5iRHLtNd09KYQLCHvyOHTL17r71A/ynYnsBt3YDZs59wvtcVeyReB  
xEdNk1/ynZpQrVIJDwY83RLHv3y/bGdbw==" Serie="FFIDFCOS" SubTotal="257.76"  
TipoDeComprobante="I" Total="299.00" Version="4.0"  
xsi:schemaLocation="http://www.sat.gob.mx/cfd/4  
http://www.sat.gob.mx/sitio\_internet/cfd/4/cfdv40.xsd "><cfdi:Emisor  
Nombre="RESTAURANTES TOKS" RegimenFiscal="601" Rfc="RT0840921RE4"  
><cfdi:Receptor DomicilioFiscalReceptor="90010" Nombre="COLEGIO DE ESTUDIOS  
CIENTIFICOS Y TECNOLOGICOS DEL ESTADO DE TLAXCALA" RegimenFiscalReceptor="603"  
Rfc="CEC921001SW6" UsoCFDI="G03" /><cfdi:Conceptos><cfdi:Concepto  
Cantidad="1.0" ClaveProdServ="90101501" ClaveUnidad="E48" Descripcion="Consumo  
de alimentos y bebidas" Importe="257.76" ObjetoImp="02" Unidad="Servicio"  
ValorUnitario="257.76"><cfdi:Impuestos><cfdi:Traslados><cfdi:Traslado  
Base="257.76" Importe="41.24" Impuesto="002" Tasa0Cuota="0.160000"  
TipoFactor="Tasa"  
></cfdi:Traslados></cfdi:Impuestos></cfdi:Concepto></cfdi:Conceptos><cfdi:Impu  
estos TotalImpuestosTrasladados="41.24"><cfdi:Traslados><cfdi:Traslado  
Base="257.76" Importe="41.24" Impuesto="002" Tasa0Cuota="0.160000"  
TipoFactor="Tasa"  
></cfdi:Traslados></cfdi:Impuestos><cfdi:Complemento><tfd:TimbreFiscalDigital

xsi:schemaLocation="http://www.sat.gob.mx/TimbreFiscalDigital  
http://www.sat.gob.mx/sitio\_internet/cfd/TimbreFiscalDigital/TimbreFiscalDigita  
lv11.xsd" Version="1.1" UUID="f5f136ae-a2fa-4efc-84a5-f8b90a64fab" "  
FechaTimbrado="2025-11-14T18:43:27" RfcProvCertif="LS01306189R5"  
SelloCFD="jPAGodn1jgPigOQbJAjHWQCKKtKzwSDGYdzPo98P7gow721rw00RKPPPZyr88YN6ECSJ  
y/T+GLIEM+nJNuRZYtifKJa1PULW5UbVFUlyvYv06N2su1FuWHzaNKfBTnBDEScWkCI3unvwg/rxUWI  
dJQD6668AQi2AIuAhDD9krMANGxG/gmEnp/eceL6JuH4912QuMJ9HQF35TcFCXbyoj0xh0ByUyxsVn6  
hbI6X1huDBWVOxdj+QEctuHdKFr5iRHLTtNd09KYQLCHvyOhtL17r71A/ynYnsBt3YDZs59wvtcVey  
ReBxEdNk1/ynZpQrVIJDWY83RLHv3y/bGdbw==" NoCertificadoSAT="00001000000719545303"  
SelloSAT="dysQFq1EaiBDRO7WtJTPx8kA3Y/I/Wa/DzR5w1Je87ZRAzJCgVpSJU1khgffqQ8uqjHVbb  
1KXIR8WX0gPERWyY1iOfkQnlmhH5cN4ckdAEstJr12Gid5JZ92YQiq3zzd0oiDdI/T4SY+TAqAK1NMn  
sj1FcR78FDB6m+dT7w/RmVrDF5u3BIhq0q8PcyI7tuUjkwXbuVfS6qH8YVpaqviKXI4f85BSqjxC+vi  
wJTJwVuk4RuH1NlxijfgGfBwLas8nvahWQKMdXCFc+npsgd5101CcHP+cwqdc2ZCtY2W7tz5eXf5jmr  
gDve4FsG55B+RBtmxsiCqT8Ek3HKihsce5Eg=="  
xmlns:tfd="http://www.sat.gob.mx/TimbreFiscalDigital"  
xmlns:xsi="http://www.w3.org/2001/XMLSchema-instance"  
</cfdi:Complemento></cfdi:Comprobante>

Regimen General de Ley de Personas Moral  
RESTAURANTES TOKS, S.A. DE C.V.  
R.F.C. RT0840921RE4  
SUC. 75 SAN COSME  
Av. Ribera de San Cosme 3  
Santa Maria la Ribera  
Cuauhtemoc  
Mexico, D.F.  
06400 Distrito Federal  
**PERSONA 2**

FOLIO : B 245702  
VEND. : MONTIEL/MACEDO/ANA VERONICA [995  
MESA : 103 2 PERSONAS  
FECHA : VIE 14 NOV 25 05:50 PM

ALIMENTOS		300.00
DEBITO CAR	PAGOS	300.00
		<b>300.00</b>

(TRESCIENTOS  
PESOS 00/100 M.N.)  
IVA : 41.38 NETO : 258.62  
14-11-2025 17:50 C180515 CID32229TC2  
CAJA # 9  
Consulta nuestro aviso de privacidad en  
[www.toks.com.mx](http://www.toks.com.mx)  
En caso de requerir Factura Electronica  
la podras solicitar en el momento del  
pago del consumo

A COMER CLUB  
En este consumo puedes acumular hasta  
(15) puntos.  
Conoce mas y regístrate en:  
[acomerclub.com.mx](http://acomerclub.com.mx)

\*\*\*\*\* Datos para Factura \*\*\*\*\*  
\* Ticket : 45975075954302 \*  
\* Monto : 300.00 \*  
\*\*\*\*\*

RESTAURANTES TOKS, S.A. DE C.V.  
SUC. 75 SAN COSME  
Av. Ribera de San Cosme 3  
Santa Maria la Ribera  
Cuauhtemoc  
NUMERO DE AFILIACION 314369  
PAGARE  
VENTA  
XXXXXXXXXXXX6215  
AUTORIZACION 000474  
ARQC : 3C1A1C73F5F8134D I@1

AID : A0000000031010  
CONSUMO \$ 300.00  
PROPINA \$ 0.00  
TOTAL MN \$ 300.00  
DEBITO CAR  
CUBRIR INCONDICIONALMENTE EL TOTAL  
DE ESTE PAGARE A LA ORDEN DEL BANCO  
EMISOR DE ESTA TARJETA  
SEGUN CONTRATO, DE DONDE SE DERIVA  
ESTA TARJETA Y DICHO PAGARE  
AUTORIZADO MEDIANTE FIRMA ELECTRONICA  
PAGARE NEGOCIABLE UNICAMENTE CON  
INSTITUCIONES DE CREDITO  
\*\* COPIA CLIENTE \*\*  
CUENTA : 954302 CORTE : 32229  
CAJERO : [180515] VEND. : [99507]  
FECHA 14-11-25 HORA 17:50:58  
0750090005

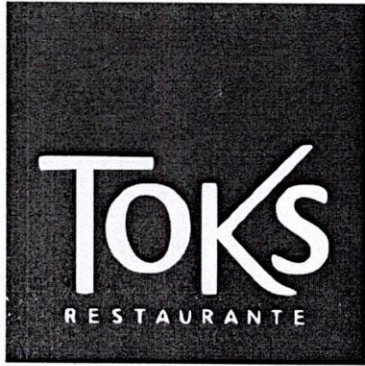

**EMISOR** **FACTURA FFIDFCOS - 2453**

**Razón Social:** RESTAURANTES TOKS  
**RFC:** RTO840921RE4  
**Régimen Fiscal:** 601 - General de Ley Personas Morales  
**Dirección:** C.P 11520

**Tipo Comprobante:** I - Ingreso  
**Certificado:** 00001000000713928992  
**Fecha Emisión:** 2025-11-14 18:52:38  
**No. Certificado SAT:** 00001000000719545303  
**Folio (UUID):** 3d1e0556-8d68-41dc-87eb-345ee2ff603b  
**Fecha de Certificación:** 2025-11-14 18:52:39  
**Exportación:** 01

**SUCURSAL**

**Nombre:** SAN COSME - 75  
**Lugar de Expedición:** 06400  
**Dirección:** Av. Ribera de San Cosme No. Ext.3  
Col. Santa María la Ribera  
Cauhtemoc Ciudad de México

**RECEPTOR**

**Nombre:** COLEGIO DE ESTUDIOS CIENTIFICOS Y TECNOLOGICOS DEL ESTADO DE TLAXCALA **RFC:** CEC921001SW6  
**Uso CFDI:** G03 - Gastos en general **Régimen Fiscal:** 603 - Personas Morales con Fines no Lucrativos  
**Código Postal:** 90010

**DATOS RESTAURANTE**

**Cheque:** **Fecha Cheque:** **Ticket:** 45975075954302

**PRODUCTOS Y SERVICIOS**

Clave Producto	Número de Identificación	Cantidad	Clave	Unidad	Descripción	Precio Unitario	Descuento	Objeto Impuesto	Impuesto	Importe
90101501 - Restaurantes		1.0	E48	Servicio	Consumo de alimentos y bebidas	\$258.62	\$0.00	02	002 - IVA Base:\$258.62 Tasa: 0.16 Importe: \$41.38 Factor: Tasa	\$258.62
									<b>Subtotal:</b>	\$258.62
									<b>Descuento:</b>	\$0.00
									<b>IVA (0.16):</b>	\$41.38
<b>Importe con letra:</b> TRESCIENTOS PESOS 00/100 M.N.									<b>Total Comprobante:</b>	\$300.00

**Método de Pago:** PUE - Pago en una sola exhibición **Total a Pagar:** \$300.00  
**Forma de Pago:** 28 - Tarjeta de débito  
**Moneda:** MXN - Peso Mexicano  
**RFC Proveedor Certificado:** LSO1306189R5

**SELLO DIGITAL DEL CFDI**

go0oEslmpE9u/fBUwsesPz9oI4+D5xSI5MgpWGr2/8QkDFGtKL9mBfxO+AA6GRsm/WPxnVxd2G3zt91zsy5OZ0CiCXglN6uf4aQ4DpO/eiVV86329XFNjXlIHNRm7wpvp7E U+bcw81+Xs7f1jmrVMA/9PKb2lpj3+ogsLV3LhkKX4ozwziSOx3dbYkHxaiwZ0MmH3xgbYJ9vuk7LV4kLbcKlGhvfj7a/srMU/FWMAlyTKUodrAB/19CPRg869+DQzFT/Xy+vyEiod2p6Vdnrj8dXJ2dVc1wRiSjHCmyztIF86wECSZaQwyeWZTWYI+OTuSsPajzpW8UreYA==

**SELLO DIGITAL**

fuloUrENslbAKnlHqOTS7A2oFHOY/nITJOAVsEMa2Bc7hyf5Bw36V9ZYKqg4KvXck8qn3rYOTAy22IHPI7utCDomRmH14AgkfvnbAlHXvMwKWW71NA5oUWMMWC6EHh yqNYZRJlxrDA3Ejjo3kGHmEiMtiRrwaXviF1tSk+egOo1E7ula6J99/rawZ8atxOVI1/GxoxCQzyy7fGqngEOTrTpE9fZsNwliEM/wRmJ5H1ALkbDwLrEUR30OFV+butgpdJ8sc +ykj45wrnEeLFCOBbFefOgeydpae2srQw45WQIMW5IW6Qw7TSGJdAdc3fc1lunfgzRUvSvG1fvi5/EJQ==

**CADENA ORIGINAL DEL COMPLEMENTO DE CERTIFICACIÓN DIGITAL DEL SAT**

||1.1|3d1e0556-8d68-41dc-87eb-345ee2ff603b|3d1e0556-8d68-41dc-87eb-345ee2ff603b|2025-11-14T18:52:39|LSO1306189R5||go0oEslmpE9u/fBUwsesPz9oI4+D5xSI5MgpWGr2/8QkDFGtKL9mBfxO+AA6GRsm/WPxnVxd2G3zt91zsy5OZ0Ci CXglN6uf4aQ4DpO/eiVV86329XFNjXlIHNRm7wpvp7E U+bcw81+Xs7f1jmrVMA/9PKb2lpj3+ogsLV3LhkKX4ozwziSOx3dbYkHxaiwZ0MmH3xgbYJ9vuk7LV4kLbcKlGhvfj 7a/srMU/FWMAlyTKUodrAB/19CPRg869+DQzFT/Xy+vyEiod2p6Vdnrj8dXJ2dVc1wRiSjHCmyztIF86wECSZaQwyeWZTWYI+OTuSsPajzpW8UreYA==|0000100000071 9545303|



<?xml version="1.0" encoding="utf-8"?><cfdi:Comprobante  
xmlns:cfdi="http://www.sat.gob.mx/cfd/4"  
xmlns:xsi="http://www.w3.org/2001/XMLSchema-instance"  
Certificado="MIIGCDDCA/CgAwIBAgIUMDAwMDEwMDAwMDA3MTM5Mjg5OTIwDQYJKoZIhvcNAQELBQ  
AwggGVTUwMwYDVQQDDCxBQyBERUwU0VSVk1DSU8gREUgQURNSU5JU1RSQUNJT04gVFJQ1VUQVJQ  
TEUmCwGA1UECgw1U0VSVk1DSU8gREUgQURNSU5JU1RSQUNJT04gVFJQ1VUQVJQTEaMBGGA1UECwwR  
U0FULU1FUyBBdXRob3JpdHkxMjAwBgkqhkiG9w0BCQEWI3N1cnZpY2lvc2FsY29udHJpYnV5Z5W50ZUB  
zYXQuZ29iLm14MSYwJAYDVQQJDB1Bdi4gSGLkYWxnbyA3NywqQ29sLiBHdWVycmVyb3E0MAwGA1UEEQ  
wFMDYzMDAxZCZAJBgNVBAYTAk1YMzQ0wCwYDVQQIDARDE1YMRmEQYDVQQHDApDVUFVSRFTU9DMRUwE  
wYDVQQTEwExTQVQ5NzA3MDFOTjMxXDBaBgkqhkiG9w0BCQITTXJlc3BvbNnYmx10iBBRE1JTk1TVFJB  
Q01PTiBDRU5UUKFMIERFIFFNFU1ZJQ01PUyBUUk1CVVRBUK1PUyBBT05UUK1CVV1FT1RFMB4XDTI  
1MDMwNzE2NDQzNFoXDTI5MDMwNzE2NDQzNFowgcUxIzAhBgNVBAMTGlJFU1RBVWJBT1RFUyBUT0tTIF  
NBIERFIENWMSMwIQYDVQQpExpSRVNUUQVVSQU5URVmgVE9LUyBTQSBERSBDVjEjMCEGA1UEChMaUkVTV  
EFVUKFOVEVTFIRPS1MgU0EgREUgQ1YxJTAjBgNVBC0THFJUTzgzMDkyMVJFNCAvIE1BR0E4NTA1MjAz  
OTgxHjAcBgNVBAUTFSAvIE1BR0E4NTA1MjBIREZSTkwwNDENMAsGA1UECxEVE9LUzCCASIwDQYJKoZI  
hvcNAQEBBQADggEPADCCAQoCggEBAJNpRPffYrSrpbbI2cau0rohe4rCYAxH+mdaqmsBK1zswmtsXo  
n4U3xawChiu3AlVsVibM44wn2+1vgveNwak40XfL/YEiq2TF3xVGybloo0R160H01UZfJy765GeATjk  
sx/UOAMw25q7oDLKzAPOsP7LC5VzLW/PXGwKcEC+QT2qVvVRegehSpMjZ9G7P9pJaHi+Z+MH1PCS1xd  
MwhpEXZCsBxFKq1UPM4z35hMO0g3i2MxZKOUAOnN7GveV62CU5JgpcVof4aCfdLT97YAFPCde/zwF0F  
wT1NVji3/cZ0gxokZIFyef50Sifu7ebe+xwgo5lVQ6ybCdXZhNudhmEECAwEAAAMdMBswDAYDVR0TAQ  
H/BAIwADALBgNVHQ8EBAMCBsAwDQYJKoZIhvcNAQELBQADggIBAElzqFVlMUL0i02Th073TrXHNxeb1  
/Nst1YLABU+1ULusSXLd2h8RnJcIx+YIirle0x1cWzkWzEKZ/V5aTgvFD13yFwNOWgzE0tjP02hs0CZ  
lMnShC1SnSufDBjH17qoWelqWKMV/EiwMunfdTWBqgC68Q3MDMf0zc81JouyqDsH2mw+yr/miRyM3RJ  
vJtnegs2pP4VJPNiYxq0HaIY2aTD0bercDwmg49GLhpC86z9DvC7M9U3GG12v7GQd/vT2SKhv+f0Bj5  
35vLymJQq2Tb/JI8T65zM715kxCuHL41VXWK4I9yCq25m1v1pygW061V0R37E0+o30ymN6v9EJz4Vzo  
98mXJgk9X1WouQHse1CsAJewKn2L7uMnliRZV+PhAzCwPHQYimQkAAMiy5qRLbyXxq4lprJmF3m1+Sd  
TR3HiaqGkT/QlHxB1R9IwwritP7USFSWqFEO/xch3U85f1E/BpJQzvsq8NF32imd/mJkPUS/azozpd3  
HJ0LuejPICEotQjKqMUbqgsZXaqBuPwaGgyWu7+ZapJZTpItVfIxJMTVd681y6R4w+wSTiDr5xu1kis  
rNL+GuU2tBihUi05CpoIkKN0z5MmcdGT67kq5TX9RwcZ509ie9CvLjL+/Idw3GoVPxgSiL6TnspJIP  
jPDQ/g6ta/C+ent1gm72p4P" Exportacion="01" Fecha="2025-11-14T18:52:38"  
Folio="2453" FormaPago="28" LugarExpedicion="06400" MetodoPago="PUE"  
Moneda="MXN" NoCertificado="00001000000713928992"  
Sello="go0oEsImpE9u/fBUwsesPz9o14+D5xSI5MgpwGr2/8QkDFGtKL9mBfx0+Aa6GRsm/WPxNvXd  
2G3zt91zsy50Z0CiCXgIN6uf4aQ4Dp0/eiV86329XfnJxiHNRm7wvpv7EU+bcw81+Xs7f1ijmrvMA  
/9PKb2lpj3+ogsLV3LhkKX4ozwziS0x3dbYkHxaiwLZ0MmH3xgbYJ9vuk7LV4kLBCKIGHvfjt7a/s6r  
Mt/FWMAlyTKUod/rAB/19CPRg869+DQzft/Xy+vyEiod2p6Vdnrjl8dXJ2dVc1wRisjHCmyzt1F86WE  
CSZaQwyewZTwYl+0TuSsPajzpw8UureYA==" Serie="FFIDFCOS" SubTotal="258.62"  
TipoDeComprobante="I" Total="300.00" Version="4.0"  
xsi:schemaLocation="http://www.sat.gob.mx/cfd/4  
http://www.sat.gob.mx/sitio\_internet/cfd/4/cfdv40.xsd "><cfdi:Emisor  
Nombre="RESTAURANTES TOKS" RegimenFiscal="601" Rfc="RT0840921RE4"  
><cfdi:Receptor DomicilioFiscalReceptor="90010" Nombre="COLEGIO DE ESTUDIOS  
CIENTIFICOS Y TECNOLOGICOS DEL ESTADO DE TLAXCALA" RegimenFiscalReceptor="603"  
Rfc="CEC921001SW6" UsoCFDI="G03" /><cfdi:Conceptos><cfdi:Concepto  
Cantidad="1.0" ClaveProdServ="90101501" ClaveUnidad="E48" Descripcion="Consumo  
de alimentos y bebidas" Importe="258.62" ObjetoImp="02" Unidad="Servicio"  
ValorUnitario="258.62"><cfdi:Impuestos><cfdi:Traslados><cfdi:Traslado  
Base="258.62" Importe="41.38" Impuesto="002" Tasa0Cuota="0.160000"  
TipoFactor="Tasa"  
></cfdi:Traslados></cfdi:Impuestos></cfdi:Concepto></cfdi:Conceptos><cfdi:Impu  
estos TotalImpuestosTrasladados="41.38"><cfdi:Traslados><cfdi:Traslado  
Base="258.62" Importe="41.38" Impuesto="002" Tasa0Cuota="0.160000"  
TipoFactor="Tasa"  
></cfdi:Traslados></cfdi:Impuestos><cfdi:Complemento><td:TimbreFiscalDigital

xsi:schemaLocation="http://www.sat.gob.mx/TimbreFiscalDigital  
http://www.sat.gob.mx/sitio\_internet/cfd/TimbreFiscalDigital/TimbreFiscalDigita  
lv11.xsd" Version="1.1" UUID="3d1e0556-8d68-41dc-87eb-345ee2ff603b"  
FechaTimbrado="2025-11-14T18:52:39" RfcProvCertif="LS01306189R5"  
SelloCFD="go0eEsImpE9u/fBUwsesPz9o14+D5xSI5MgpWGr2/8QkDFGtKL9mBfxO+Aa6GRsm/WPxBN  
vXd2G3zt91zsy5OZ0CiCXgIN6uf4aQ4Dp0/eiVV86329XFnJxIiHNRm7wpvp7EU+bcW81+Xs7f1ijmr  
vMA/9PKb2lpj3+ogsLV3LhkKX4ozwziSOx3dbYkHxaiwlZ0MmH3xgbYJ9vuk7LV4kLBcKIGhvfjt7a/  
s6rMt/FWMAlyTKUod/rAB/19CPRg869+DQzfT/Xy+vyEiod2p6Vdnrjl8dXJ2dVc1wRisjHCmyzt1F8  
6wECSZaQwyewZTwYl+OTuSsPajzpw8UUreYA==" NoCertificadoSAT="00001000000719545303"  
SelloSAT="fuIoUrENslbAKnlHqOTS7A2oFH0Y/nITJOAVsEMa2Bc7hyf5Bw36V9ZYKqq4KvXck8qn3  
rYOTAy22IHP17utCDomRmH14AgkfVnbAlHXvMWKWW71NA5oUWMWC6EHhyqNYZRJlXrDA3Ejio3kGHmE  
iMtiRrwaXviF1tSk+eg0o1E7ula6J99/rawZ8atxOVi1/GxoxCQzyy7fGqngeOTrTpE9fZsNwIiEM/w  
RmJ5H1ALkbDwLrEUR300FV+butgpdJ8sc+ykj45wrnEeLFCOBBFefOgeydpae2srQw45WQtMW5lW6Qw  
7TSGJdAdc3fc1IunfgzcRUVsVgG1fvi5/EjQ=="  
xmlns:tfd="http://www.sat.gob.mx/TimbreFiscalDigital"  
xmlns:xsi="http://www.w3.org/2001/XMLSchema-instance"  
</cfdi:Complemento></cfdi:Comprobante>

**DESAYUNO 14 DE NOVIEMBRE 2025**



COMIDA 14 DE NOVIEMBRE 2025

