



EDUCACIÓN
SECRETARÍA DE EDUCACIÓN PÚBLICA



TLAXCALA
UNA NUEVA HISTORIA



**CECYTE
EMSAD**
Tlaxcala

COLEGIO DE ESTUDIOS CIENTÍFICOS Y TECNOLÓGICOS DEL ESTADO DE TLAXCALA

DIRECCIÓN DE PLANEACIÓN
CONTROL PRESUPUESTAL

Folio presupuestal: **000686**

Institución:
CECYTE X EMSAD

Hoja **1** de **1**
TRAMITE: comprobación de viáticos

Plantel o Área que Solicita: Dirección Académica				Orden de compra:		Poliza de comprometido:	
Nombre y Firma del Responsable: Lic. Enrique Portillo Cisneros				Proyecto No. 5		Número de Actividad del Proyecto: 2.5	
Fecha de Solicitud: 01/12/2025				Mes de Ejecución: diciembre		Fecha de Recepción: 05-12-25	
Justificación: comprobación del folio: 686 por la participación y asistencia en el "Feria del frijol y la agrobiodiversidad Zocalo CDMX", a realizarse el 14 y 15 de noviembre de 2025, en la ciudad de México.				Fuente de Financiamiento:			
				Federal	Estatal	Participación Estatal	Otro
						X	
Num	Concepto (Descripción)	Unidad de Medida	Cantidad	Partida	Nombre de partida	Techo Presupuestal	Importe Ejercido
1	comprobación viaticos	n/a	\$ 700.00	375	Viaticos	700	
TOTAL							

Responsable del proyecto

Lic. Enrique Portillo Cisneros
Director Académico

COLEGIO DE ESTUDIOS CIENTÍFICOS
Y TECNOLÓGICOS DEL ESTADO
DIRECCION ACADEMICA

Validó

Mtra. Isabel Gabriela del Razo Becerra
Directora de Planeación

Autorizó

Mtro. Raúl Ramsés Flores Solís
Director de Administración y Finanzas

COLEGIO DE ESTUDIOS CIENTÍFICOS Y TECNOLÓGICOS DEL ESTADO DE TLAXCALA
DIRECCIÓN DE PLANEACIÓN

Oficio Núm. D.P./CECyTE/1644/2025

Asunto: Asignación Presupuestal

Tlaxcala de Xicoténcatl, Tlax., a 05 de diciembre del 2025.

MTRO. RAÚL RAMSÉS FLORES SOLÍS

Director de Administración y Finanzas

Presente:

En seguimiento al oficio número **D.A./CECyTE/841/2025**. Por este medio informo que el requerimiento de comprobación de viáticos del Lic. Enrique Portillo Cisneros, por su participación y asistencia en la Feria del Frijol y la Agrobiodiversidad en la Ciudad de México los días 14 y 15 de noviembre 2025 **SI** cuenta con la siguiente disposición presupuestal, por lo que se anexa al presente el Formato de Control Presupuestal **CECyTE** con número **686** con aplicación al presupuesto del **Recurso de Participación Estatal** con un techo presupuestal de **\$700.00** (Setecientos pesos 00/100 M.N.), para el trámite administrativo correspondiente.

Nota: Es importante hacer mención que en caso de que el techo presupuestal no se ajuste al presupuesto requerido para la contratación de bienes y/o servicios el área requirente deberá solicitar la suficiencia presupuestal.

Sin más por el momento, reciba un cordial saludo.

Atentamente

¡Educación, ciencia y tecnología, fortaleza para el futuro!

Mtra. Isabel Gabriela Del Razo Becerra
Directora de Planeación de CECyTE-EMSaD



2072



Educación
Secretaría de Educación Pública



TLAXCALA
UNA NUEVA HISTORIA
2021 - 2027



**CECyTE
EMSAD**
Tlaxcala



**COLEGIO DE ESTUDIOS CIENTÍFICOS Y TECNOLÓGICOS DEL ESTADO DE TLAXCALA
DIRECCIÓN ACADÉMICA CECYTE**

Oficio D.A./CECyTE/841/2025
Asunto: Comprobación de viáticos.

Tlaxcala de Xicohténcatl, Tlax., a 01 de diciembre de 2025

Mtra. Isabel Gabriela del Razo Becerra
Directora de Planeación
Presente

Por este medio y con la finalidad de comprobar el recurso ministrado según folio presupuestal: 00686; por concepto de (viáticos ó gastos a comprobar), por la cantidad de \$700.00. participar y asistir en el "Feria del frijol y la Agrobiodiversidad Zócalo CDMX", a realizarse el 14 y 15 de noviembre de 2025, en la ciudad de México; en el marco del Encuentro Nacional de Interculturalidad de ODEs de CECyTEs. Anexo al presente la siguiente documentación:

- Comprobantes Fiscales Digitales (CFDI).
- Oficio de comisión debidamente sellado por la institución visitada (FV1).
- Formatos de viáticos
- Evidencia fotográfica del evento.

Soporte documental (Convocatoria, programa de actividades)

Sin otro particular, reciba un cordial saludo.

Atentamente
¡Educación, ciencia y tecnología, fortaleza para el futuro!



Lic. Enrique Portillo Cisneros
Responsable de Proyecto
Director Académico

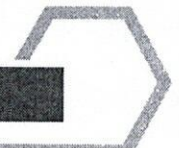



COLEGIO DE ESTUDIOS CIENTÍFICOS Y TECNOLÓGICOS DEL ESTADO DE TLAXCALA

COLEGIO DE ESTUDIOS CIENTIFICOS Y TECNOLOGICOS DEL ESTADO DE TLAXCALA

GOBIERNO DEL ESTADO DE TLAXCALA

REPORTE DE GASTOS DIARIO

DIRECCION O DEPARTAMENTO: Dirección Académica

NOMBRE: Enrique Portillo Cisneros

CARGO: Director de Área

FECHA DE COMISION: 14 DE: Noviembre DEL 2025

LUGAR DE COMISION: Ciudad de México, CDMX. PARTICIPACIÓN Y ASISTENCIA A LA 1ER. FERIA DEL FRIJOL

MEDIO DE TRANSPORTE: Terrestre

RECIBI: \$700.00

<input type="checkbox"/>	EFFECTIVO	
<input checked="" type="checkbox"/>	TRANSFERENCIA ELECTRONICA	
	BANCO	<u>BANORTE</u>
	CUENTA BANCARIA	<u>72830012200866000</u>

OBSERVACIONES: comprobación de viáticos

CONCEPTO
ALIMENTOS:
PEAJES:
PASAJES:
ESTACIONAMIENTO:
TAXI O PASAJES LOCALES: (ANEXO NO. 1)
OTROS (ESPECIFIQUE):

IMPORTE
\$ 1,100.00
\$
\$
\$
\$
\$
\$

TOTAL VIATICOS
SALDO A CARGO
SALDO A FAVOR

\$ 1,100.00
\$ 700.00
-\$ 400.00

FECHA DE COMPROBACION: 01/12/2025

COMISIONADO



TLAXCALA

LIC. ENRIQUE PORTILLO CISNEROS

DIRECTOR DE AREA DE ESTUDIOS CIENTIFICOS Y TECNOLÓGICOS DEL ESTADO

DIRECCION ACADEMICA

AUTORIZO



TLAXCALA

LIC. ENRIQUE PORTILLO CISNEROS

DIRECTOR DE AREA DE ESTUDIOS CIENTIFICOS Y TECNOLÓGICOS DEL ESTADO

DIRECCION ACADEMICA



Educación
Secretaría de Educación Pública



Subsecretaría de Educación Media Superior
Dirección General de Educación Tecnológica Industrial y de Servicios
Coordinación de Organismos Descentralizados Estatales de los CECyTE

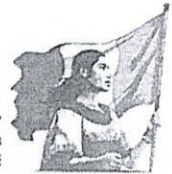

Oficio número 220(6)/0871/2025

Ciudad de México, a 3 de noviembre de 2025

BLAS MARVIN MORA OLVERA
DIRECTOR GENERAL DEL COLEGIO DE
ESTUDIOS CIENTÍFICOS Y TECNOLÓGICOS
DEL ESTADO DE TLAXCALA
P R E S E N T E

Con el propósito de conmemorar el **Día Internacional del Frijol**, por este medio, me es muy grato extenderle una cordial invitación a participar en la **Primera Feria del Frijol y la Agrobiodiversidad**, la cual se llevará a cabo los días **14 y 15 de noviembre del presente** en el **Zócalo de la Ciudad de México**, y tiene como objetivo resaltar la importancia del frijol en la alimentación y la gastronomía mexicana, así como, reconocer el valor de quienes lo producen.

Es por ello, que nos complacería contar con la participación del Colegio de Estudios Científicos y Tecnológicos del Estado de Tlaxcala como expositores en tan importante evento.

Para mayores detalles, se anexa una presentación y la hoja de registro en donde se debe agregar la confirmación de participación y hacerla llegar a esta Coordinación a más tardar el 5 de noviembre del 2025 a la siguiente dirección de correo: arizahi.martinez@cecyte.edu.mx

Sin otro particular, reciba un cordial saludo.

ATENTAMENTE



IVAN FLORES BENÍTEZ
COORDINADOR DE ODES DE LOS CECYTE



S. E. P. S. E. M. S.
DIRECCIÓN GENERAL
DE EDUCACIÓN TECNOLÓGICA,
INDUSTRIAL Y DE SERVICIOS
COORDINACIÓN DE CECYTE



Cc.p. Arizahí Martínez Velázquez, Responsable del Área Académica en la Coordinación de ODES de los CECyTE

IFB/amv/gap



2025
Año de
La Mujer
Indígena

Av. Viaducto Río de la Piedad 551, Magdalena Mixhuca, Demarcación Territorial Venustiano Carranza,
C.P. 15860. CDMX. Tel. 55 36 00 43 50 ext. 60544 www.cecyte.edu.mx

COLEGIO DE ESTUDIOS CIENTÍFICOS Y TECNOLÓGICOS DEL ESTADO DE TLAXCALA
DIRECCIÓN ACADÉMICA CECYTE

OFICIO DE COMISIÓN

FECHA: 14/11/2025

DATOS DEL COMISIONADO:

NOMBRE:	LIC. ENRIQUE PORTILLO CISNEROS
RFC:	POCE640220MV7
PUESTO:	DIRECTOR ACADÉMICO
LUGAR DE ADSCRIPCIÓN:	DIRECCIÓN ACADÉMICA
No. DE EMPLEADO:	226

LUGAR DE LA COMISIÓN:	ZÓCALO DE LA CIUDAD DE MÉXICO
PERIODO DE LA COMISIÓN:	VIERNES 14 DE NOVIEMBRE DEL 2025. CITA: 09:00 HORAS.
MOTIVO DE LA COMISIÓN:	PRIMERA FERIA DEL FRIJOL Y LA AGROBIODIVERSIDAD
DOCUMENTACIÓN QUE SE ANEXARÁ COMO SOPORTE Y VALIDACIÓN A LA COMISIÓN:	NINGUNA
OBSERVACIONES:	NO REALIZA REGISTRO DE ASISTENCIA EN DIRECCIÓN GENERAL.

COMISIONADO:

LIC. ENRIQUE PORTILLO CISNEROS
DIRECTOR ACADÉMICO

AUTORIZÓ:

MTRO. BLAS MÁRVIN MORA OLVERA
DIRECTOR GENERAL DEL CECYTE-EMSAD



RE: [Externo] SOLICITUD DE SELLO TLAXCALA

1 mensaje

Rogelio Ortíz Sandoval <rogelio.ortiz@nube.sep.gob.mx>
Para: Luis Ortega <luis.ortega@cecytlax.edu.mx>

19 de noviembre de 2025, 16:26

Buena tarde Mtro. le mando el oficio de comisión ya sellado, sin más por el momento quedo a sus ordenes le mando un cordial saludo, excelente tarde.

De: Luis Ortega <luis.ortega@cecytlax.edu.mx>
Enviado: martes, 18 de noviembre de 2025 13:37
Para: Rogelio Ortíz Sandoval <rogelio.ortiz@nube.sep.gob.mx>
Cc: Direccion Academica <direccionacademica@cecytlax.edu.mx>; Stephany Elena Sotelo Villagómez <stephany.sotelo@nube.sep.gob.mx>
Asunto: [Externo] SOLICITUD DE SELLO TLAXCALA

Precaución: Este correo se originó desde fuera de la Institución. No haga clic en enlaces ni abra archivos adjuntos a menos que reconozca al remitente y tenga conocimiento que el contenido es seguro.

ESTIMADO LIC. ROGELIO

SEA ESTE EL MEDIO PARA SALUDARLE AL TIEMPO QUE SOLICITO TU APOYO PARA QUE PUEDAS APOYAR COLOCANDO UN SELLO EN EL OFICIO DE COMISIÓN DEL DIRECTOR ACADÉMICO DE CECYTE TLAXCALA

LA FECHA DE COMISIÓN FUE EL 14 DE NOVIEMBRE DE 2025, CON MOTIVO DE LA PRIMER FERIA DEL FRIJOL Y LA AGROBIODIVERSIDAD REALIZADA EN LA CIUDAD DE MÉXICO.

TE MANDO EL OFICIO Y TE PIDO DE FAVOR LO PUEDA IMPRIMIR A COLOR Y COLOCARLE EL SELLO Y REGRESARMELO POR CORREO ELECTRÓNICO.

MUCHAS GRACIAS.

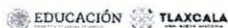

LIC. LUIS MIGUEL ORTEGA VÁZQUEZ

Responsable de Titulación Electrónica



Tel. 246 468 9200 (ext. 2022) cecytlax.edu.mx

@cecytetlaxcala
@TlaxcalaEMSAD

Boulevard Revolución No. 30
Tlaxcala de Xicohténcatl, Tlax.

De conformidad con el inciso a) del artículo 57 del "Acuerdo por el que se emiten las políticas y disposiciones para impulsar el uso y aprovechamiento de la informática, el gobierno digital, las tecnologías de la información y comunicación, y la seguridad de la información en la Administración Pública Federal", publicado en el Diario Oficial de la Federación 6 de septiembre de 2021, la información contenida en correos institucionales es de carácter confidencial y su tratamiento es con estricta observancia a los principios de licitud, finalidad, lealtad, consentimiento, calidad, proporcionalidad, información y responsabilidad establecidos en la Ley General de Protección de Datos Personales en Posesión de Sujetos Obligados.

 **Oficio de comisión CECYTE Tlaxcala.pdf**
471K

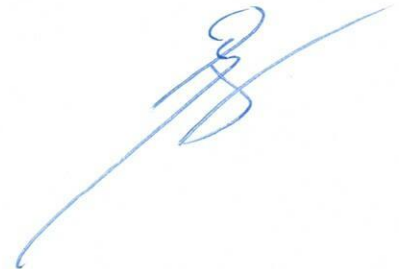



NO. DE SERIE DEL CERTIFICADO DEL EMISOR
00001000000715659119

FECHA DE EMISIÓN
18/11/2025 12:31:02 PM

NO. DE SERIE DEL CERTIFICADO DEL SAT
00001000000719545303

FECHA DE CERTIFICACIÓN
18/11/2025 12:31:37 PM

FOLIO FISCAL: C3BE41E0-1919-43C6-B8F4-ABFDB49D3468

EMISOR

NOMBRE: MV GALA GASTRONOMICA
RFC: MGG210825V73
RÉGIMEN FISCAL: 626 - Régimen Simplificado de Confianza

RECEPTOR

NOMBRE: COLEGIO DE ESTUDIOS CIENTIFICOS Y
TECNOLOGICOS DEL ESTADO DE TLAXCALA
RFC: CEC921001SW6
USO CFDI: G03 - Gastos en general
DOMICILIO FISCAL: 90010
RÉGIMEN FISCAL: 603 - Personas Morales con Fines no Lucrativos

DATOS GENERALES

LUGAR EXPEDICIÓN: 01140
MÉTODO DE PAGO: PUE - Pago en una sola exhibición
FORMA DE PAGO: 04 - Tarjeta de crédito

TIPO COMPROBANTE: I - Ingreso
EXPORTACIÓN: 01 - No aplica
MONEDA: MXN - Peso Mexicano

CLAVE	UNIDAD	CANT	NO. ID	DESCRIPCIÓN	VALOR UNITARIO	DESC	IMPORTE
90101500	E48 - SERVICIO	1.00	124800	Consumo de alimentos y bebidas	\$956.90	\$0.00	\$956.90
OBJETO IMPUESTO		02	Sí objeto de impuesto		IMPUESTOS TRASLADADOS 002 - IVA Tasa 16.00%	\$153.10	

OBSERVACIONES: Ticket 124800. CONSUMO DEL DIA 14 NOV 25

SON: UN MIL CIENTO DIEZ PESOS, 00/100 MXN

SUBTOTAL	\$956.90
Base 002 - IVA Tasa 16.00%	\$956.90
002 - IVA Tasa 16.00%	\$153.10
IMPUESTOS TRASLADADOS	\$153.10
TOTAL	\$1,110.00

CADENA ORIGINAL DEL COMPLEMENTO DE CERTIFICACIÓN DIGITAL DEL SAT

RFC DEL PROVEEDOR DE CERTIFICACIÓN: LSO1306189R5

||1.1|c3be41e0-1919-43c6-b8f4-abfdb49d3468|2025-11-18T12:31:37|LSO1306189R5|lr91qYZ4UbsZlyiK12qFUE6m1/n+vm7Yazlu+HQdnxhvYSyHv1RJ3V9cTfqSgN8/u8cOLAclmhpmbBdP9T86djOpvgd82lhq+InoGT8pJnJ834RD9KQgCGfs9z1qcWFiWxt6TuYR7dSUgNPuRjlk3mMFZBzW5RtXRiqNK0UKHcEeNFHe5bDIFUX9lelfMga+zvpvGQ+4mROOL2ZKrwjGcYrQ51SYt6ptKW2kq2f4SSoWKamgfQyLRA8hFqRNRX9Qq7Ae2YiKUjAI+Dh1gacsodyYZ/H08jEK4eToa/wlsRWK3qs07+cy4KZXLi2iHtLpIAUZ+0FKpKbjzvfGkHA==|00001000000719545303||



SELLO DIGITAL DEL CFDI

lr91qYZ4UbsZlyiK12qFUE6m1/n+vm7Yazlu+HQdnxhvYSyHv1RJ3V9cTfqSgN8/u8cOLAclmhpmbBdP9T86djOpvgd82lhq+InoGT8pJnJ834RD9KQgCGfs9z1qcWFiWxt6TuYR7dSUgNPuRjlk3mMFZBzW5RtXRiqNK0UKHcEeNFHe5bDIFUX9lelfMga+zvpvGQ+4mROOL2ZKrwjGcYrQ51SYt6ptKW2kq2f4SSoWKamgfQyLRA8hFqRNRX9Qq7Ae2YiKUjAI+Dh1gacsodyYZ/H08jEK4eToa/wlsRWK3qs07+cy4KZXLi2iHtLpIAUZ+0FKpKbjzvfGkHA==

SELLO DEL SAT

Wlhp5bWcAKlu8SrJqk+eec8rts2YTrvNVJG9hIKpMkb85sQhdqPRICkZECKHnlah6HaEb0IGviZTLcn+6Bm39w4AhWX8pjLAYUNT38KqD3rZ4A3H6jLynQ6mCB5nr2e3o16bZK2dRp81G1+zx7ioY0B2kFGN8xy9xaDmXFINGq+cf8fzWqFDb+QoYgRgeJBdMhHydWLMEKluFigbQoT22iUAFcdMb6+RkiN2ewGI81hXdcSeBMs8Tgpl5pb9efZDCNXLEUv3ddHMZ8+oAl1wYCWAWN4scJ/GPj+kYkhUxqZdtCLHcanesyduRT6PJnvtS6e/lyTi00pXzjUjYA==

ESTE DOCUMENTO ES UNA REPRESENTACIÓN IMPRESA DE UN CFDI

EFFECTOS FISCALES AL PAGO

<?xml version="1.0" encoding="utf-8"?><cfdi:Comprobante
xmlns:xsi="http://www.w3.org/2001/XMLSchema-instance" Version="4.0" Serie="A" Folio="246"
Sello="lr91qYZ4UbsZlyiK12qFUE6m1/n+vm7Yazlu+HQdnxhvYSyHv1RJ3V9cTfqSgN8/u8cOLAclmhxP
mbBdP9T86djOpvgd82lhq+InoGT8pJnJ834RD9KQgCGfs9z1qcWFiWxt6TuYR7dSUGNPuRjlk3mMFZB
zW5RtXRiqNK0UKHcEeNFHe5bDIFUX9lelfMga+zvpvGQ+4mROOL2ZKrwjGcYrQ51SYt6ptKW2kq2f4S
SoWKamgfQyLRA8hFqRNrX9Qq7Ae2YiKU/jAI+Dh1gacsodyYZ/H08jEK4eToa/wlsRwK3qs07+cyY4KZ
XLi2iHtLpIAUZ+0FKpKbjzvfGkHA==" FormaPago="04" NoCertificado="00001000000715659119"
Certificado="MIIGFJCCA/6gAwIBAgIUMDAwMDEwMDAwMDA3MTU2NTkxMTkwDQYJKoZIhvcNAQ
ELBQAwggGVMTUwMwYDVOQDDCxBQyBERUwgU0VSVkIDSU8gREUgQURNSU5JU1RSQUNJT04gV
FJJQIVUQVJQTEuMCwGA1UECgwIU0VSVkIDSU8gREUgQURNSU5JU1RSQUNJT04gVGFJJQIVUQVJQ
EaMBGGA1UECwwRU0FULUIFUyBBdXRob3JpdHkxMjAwBgkqhkiG9w0BCQEWI3NlcnZpY2Ivc2FsY29
udHJpYnV5ZW50ZUBzYXQuZ29iLm14MSYwJAYDVQQJDB1Bdi4gSGlkYWxnbyA3NywGQ29sLiBHdW
VycmVybZEMAwGA1UEEQwFMDYzMDAxZAJBgNVBAYTAk1YMQ0wCwYDVOQIDARDRE1YMRM
wEQYDVOQHDADVUFVSRFTU9DMRUwEwYDVOQQtEwxTQVQ5NzA3MDFOTjMxXDBaBgkqhkiG9w
0BCQITXJlc3BvbNhhYmxlOiBBRE1JTkltVFJBQ0lPTiBDRU5UUKFMIERFIENWMSYwJAYDVQQpEx1NViBHQ
UkIPUyBBTCBDT05UUKICVVFITIRFMB4XDTI1MDUxNDE2NDQzOFoXDTI5MDUxNDE2NDQzOFowgd
MxJjAkBgNVBAMTHU1WIEdBTEEGR0FTVFJPTk9NSUNBIFNBIERFIENWMSYwJAYDVQQpEx1NViBHQ
UxBIEdBU1RST05PTUIDQSBTQSBERSBDVjEmMCQGA1UEChMdtVYgR0FMQSBHQVNUUk9OT01JQ0
EgU0EgREUgQ1YxJTAjBgNVBC0THE1HRlxMDgyNVY3MyAvIE1PVkE4OTA2MDRQWDYxHjAcBgNVB
AUTFSAvIE1PVkE4OTA2MDRIREZSR04wNjESMBAGA1UECwMJUElaWk9SQU1BMiIBIjANBgkqhkiG9w
0BAQEFAAOCAQ8AMIIBCgKCAQEAhAMNN+/zf13j058pGcpwsCRK9snWDQWb/OqDcHaKv+FxvMg2
Ms4BeKseCwZYjsl3Sa0iAtT4nIj2djJYgEESlac2gp2J9kGglicMOUXfy90r51GBh4o5hiU6OSmf0KYrYCo3l
idFWDGIMFAaxT0pdsGHA0IsVLC021Jp1rBRLlzEGR1A39qGoC6d6MxBXTqqcKlcesyJwL8hi1spmm33
ClfBpsjv78JMrwDixHRzBRsE4LfvzMBLlvy0yPPwNz2An53H8dbDZ3EldxC+c/OvJWmwSb+xpmExFaZs
HkkffUIGo/XooLwwnNbfROD9fb2PRMuiHwV5AF5vVWzArv3YBwIDAQABox0wGzAMBgNVHRMBAf
8EAJAAMAsGA1UdDwQEAwIGwDANBgkqhkiG9w0BAQsFAAOCAgEAHy1ea2hrR+oGthD11MU7PhG
tTZzKcYlp+e8/B7/Vb+Uoqp1wk8rSYqqy45miRcnf8K3gkSTBnO1gMpSudl7vQhpufdf9fBSzAsdft8io
mdNxMpPMQoBZKvCs1gCnpzJkoRcN5TCpInI/GY3+oHqcJJOCoOHRyt6vocj09825fTSSs/mMfS4kFPlu
YbJahV/S4OI/MmVLpEbBENoXko9f3FG3UUPeXt+fb2wbCpkDzHD9YGeA6M18hcmaAn5O4gRc5cTe
RXX2q3bb87qz+kxAWdQ9wYbmYsSmOAdHaCuJh8DQF8LmZU5oBIQF40vRGc4CnOuYCDssEf95fyHe
44gR8PjXNRK/235/rn7Fvng4E3LV6WxX3zQGNvKfQ6YzETxBrjYVAgRSFSwLuqXQCFeqoSysZaRMrhX
HH99dGWcQJKMyRn+Dm4Gnh9M/9aY/vnitVLXv4lezjM24kr3nJDCldjshN3WaFz7zgDv5PJMSLQND
AA4Cld29P65YLMthidW42fpgOot+dNDsXwN80xgQJj8PEIF/FDy14CtOd66wyRILgy6s6lNeAc8yXI6kY
kbdHagYM6FNn6HLlpnV6NT5IKm2WhSxy87f6EvNSG6SXFY3Q/SPmpnz6F1jk/B0lVa1CDLD87qMac
cw8uC9WgVtZxxTUQpUNHdRC9SWgkic=" SubTotal="956.90" Moneda="MXN" Total="1110.00"
TipoDeComprobante="I" Exportacion="01" MetodoPago="PUE" LugarExpedicion="01140"
xsi:schemaLocation="http://www.sat.gob.mx/cfd/4
http://www.sat.gob.mx/sitio_internet/cfd/4/cfdv40.xsd" Fecha="2025-11-18T12:31:02"
xmlns:cfdi="http://www.sat.gob.mx/cfd/4"><cfdi:Emisor Rfc="MGG210825V73" Nombre="MV
GALA GASTRONOMICA" RegimenFiscal="626" /><cfdi:Receptor Rfc="CEC921001SW6"
Nombre="COLEGIO DE ESTUDIOS CIENTIFICOS Y TECNOLOGICOS DEL ESTADO DE TLAXCALA"
DomicilioFiscalReceptor="90010" RegimenFiscalReceptor="603" UsoCFDI="G03"
/><cfdi:Conceptos><cfdi:Concepto ClaveProdServ="90101500" NoIdentificacion="124800"
Cantidad="1.00" ClaveUnidad="E48" Unidad="SERVICIO" Descripcion="Consumo de alimentos y

bebidas" ValorUnitario="956.90" Importe="956.90"
ObjetoImp="02"><cfdi:Impuestos><cfdi:Traslados><cfdi:Traslado Base="956.90" Impuesto="002"
TipoFactor="Tasa" TasaOCuota="0.160000" Importe="153.10"
</cfdi:Traslados></cfdi:Impuestos></cfdi:Concepto></cfdi:Conceptos><cfdi:Impuestos
TotalImpuestosTrasladados="153.10"><cfdi:Traslados><cfdi:Traslado Base="956.90"
Impuesto="002" TipoFactor="Tasa" TasaOCuota="0.160000" Importe="153.10"
</cfdi:Traslados></cfdi:Impuestos><cfdi:Complemento><tfd:TimbreFiscalDigital
xsi:schemaLocation="http://www.sat.gob.mx/TimbreFiscalDigital
http://www.sat.gob.mx/sitio_internet/cfd/TimbreFiscalDigital/TimbreFiscalDigitalv11.xsd"
Version="1.1" UUID="c3be41e0-1919-43c6-b8f4-abfdb49d3468" FechaTimbrado="2025-11-
18T12:31:37" RfcProvCertif="LSO1306189R5"
SelloCFD="Ir91qYZ4UbsZlyiK12qFUE6m1/n+vm7Yazlu+HQdnxhvYSyHv1RJ3V9cTfqSgN8/u8cOLAcI
mhxPmbBdP9T86djOpvgd82lhq+InoGT8pJnJ834RD9KQqCGfs9z1qcWFiWxt6TuYR7dSUGNPuRjlk3m
MFZBzW5RtXRiqNK0UKHcEeNFHe5bDIFUX9lelfMga+zvpvGQ+4mROOL2ZKrwjGcYrQ51SYt6ptKW2k
q2f4SSoWKamgfQyLRA8hFqRNRX9Qq7Ae2YiKU/jAI+Dh1gacsodyYZ/H08jEK4eToa/wlsRWK3qs07+c
yy4KZXLi2iHtLpIAUZ+0FKpKbjzvfGkHA==" NoCertificadoSAT="00001000000719545303"
SelloSAT="WlhP5bWcAKlu8SrJqk+eec8rts2YTrvNVJG9hIKpMkb85sQhdqPRICKZECKHnlah6HaEb0IG
viZTLcn+6Bm39wl4AhWX8pjLAYUNT38KqD3rfZ4A3H6jLyNq6mCB5nr2e3o16bZK2dRp81G1+zx7ioY
0B2kFGN8xy9xaDmXFINGq+cf8fzWqFDb+QoYgRgeJBdMhHydWLMEKluFigbQoT22iUAFcdMb6+Rki
N2ewGI81hXdcSeBMs8Tgpl5pb9efZDCNXL6EUv3ddHMZ8+oAI1wYCWAWN4scJ/GPj+/kYkhUxqZdtC
LHcanesyduRT6PJnvtS6e/lyTi00pXzjUjYA=="
xmlns:tfd="http://www.sat.gob.mx/TimbreFiscalDigital"
xmlns:xsi="http://www.w3.org/2001/XMLSchema-instance"
</cfdi:Complemento></cfdi:Comprobante>





COLEGIO DE ESTUDIOS CIENTÍFICOS Y TECNOLÓGICOS DEL ESTADO DE TLAXCALA

**INFORME DETALLADO
DE LAS ACTIVIDADES REALIZADAS**

1ER. FERIA NACIONAL DEL FRIJOL Y LA AGROBIODIVERSIDAD

El Colegio de Estudios Científicos y Tecnológicos del Estado y los centros de Educación Media Superior a Distancia (CECyTE–EMSaD) de Tlaxcala participaron en la Primera Feria del Frijol y la Agrobiodiversidad 2025, realizada en el Monumento a la Revolución, con una muestra gastronómica y una alfombra artesanal que atrajo la atención de los visitantes.

Estudiantes del plantel 07 Ahuashuatepec prepararon y ofrecieron al público platillos típicos elaborados con frijol, resaltando la riqueza culinaria del estado. La degustación permitió a los asistentes conocer sabores tradicionales y valorar la importancia del frijol en la dieta mexicana.



TLAXCALA

COMISIONADO



Lic. Enrique Portillo Cisneros

Director Académico

DIRECCION ACADEMICA

FV5





Gobierno de
México



Alimentación para el
Bienestar

Feria del Frijol y la Agrobiodiversidad Zócalo CDMX

14 y 15 de noviembre de 2025

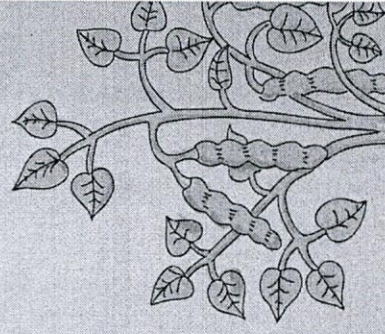
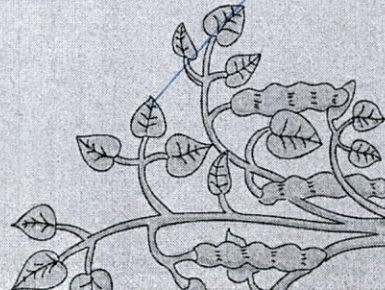



Objetivo general

La conmemoración del **Día Nacional del Frijol** tiene como propósito visibilizar y reconocer la importancia de este grano en la construcción de nuestra identidad y en la gastronomía mexicana. De igual manera, busca sensibilizar a la población sobre la necesidad de fomentar su consumo, valorar su diversidad y fortalecer las prácticas de producción y acopio justo que beneficien a las comunidades productoras.

Resaltaremos la importancia que tiene el frijol no solo en nuestra dieta sino también en nuestra economía familiar, se convocará a diferentes dependencias que tienen relación con el cultivo y cosecha de este grano, así como a las que pueden contribuir con la difusión del consumo del mismo.

 **Fechas:** Viernes 14 y sábado 15 de noviembre del 2025

 **Horario:** 11:00 hrs a 18:00 hrs

 **Ubicación:** Explanada del Zócalo



Gobierno de
México



Alimentación para el
Bienestar

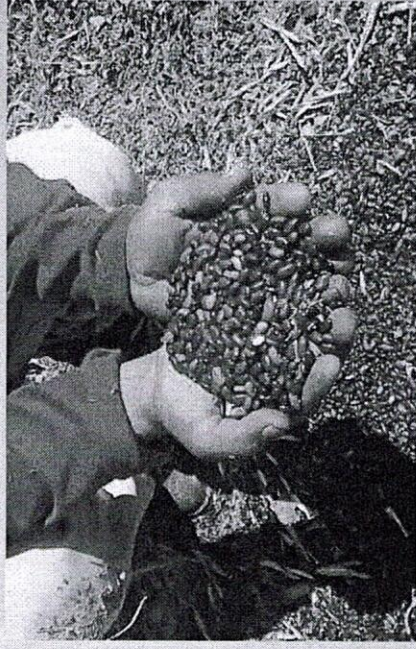

Mapeo de la feria

Área Feria= 11,390 m²
 Dimensiones= 69.5 m ancho,
 164 m largo

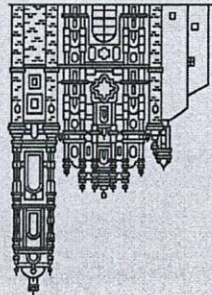
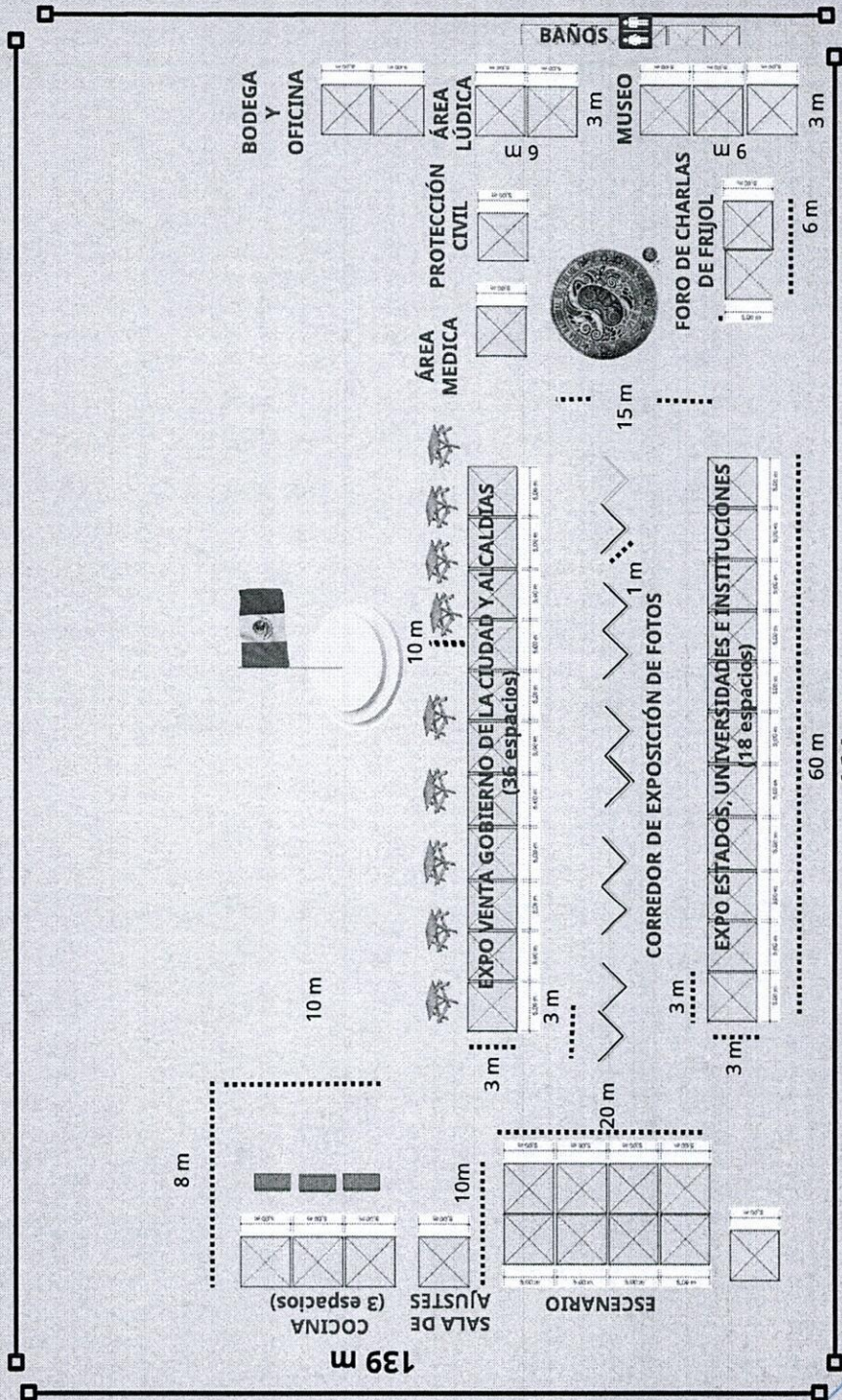
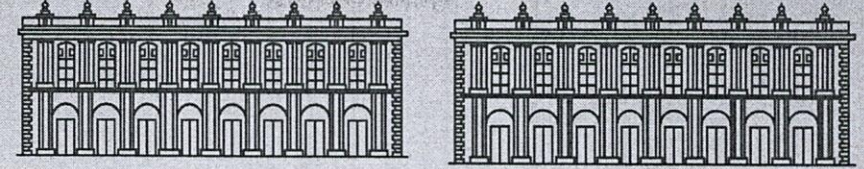
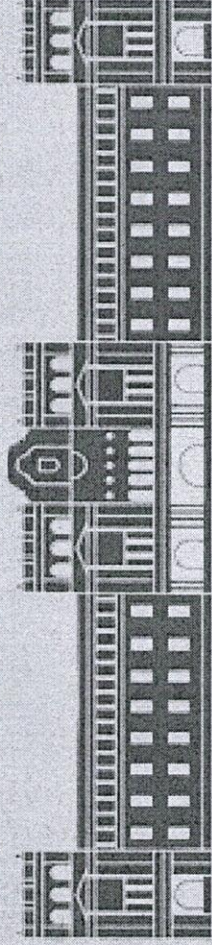

[Handwritten signature]

Instancias participantes



Gobierno de México



Alimentación para el Bienestar

Gobierno Federal	Gobierno de la Ciudad	Alcaldías	Organizaciones de la Sociedad Civil	Universidades	Estados
<ol style="list-style-type: none"> Secretaría de Turismo Secretaría del Bienestar IMSS Bienestar ISSSTE CONABIO Instituto Nacional de Nutrición Secretaría de Educación Pública 	<ol style="list-style-type: none"> Secretario de Gobierno de la CDMX SEDEMA CORENADR Secretaría de Cultura de la CDMX Secretaría de Bienestar e Igualdad Social de la CDMX Secretaría de Turismo de la CDMX Secretaría de Salud Pública de la CDMX 	<ol style="list-style-type: none"> Tláhuac Xochimilco Magdalena Contreras Milpa Alta Tlalpan 	<ol style="list-style-type: none"> COMEFRIJOL Colectivo Atenco 	<ol style="list-style-type: none"> Universidad Autónoma de Chapingo Escuela de Salud Pública de México Universidad Nacional Autónoma de México (UNAM) 	<ol style="list-style-type: none"> Zacatecas Durango Nayarit

Solicitud a los participantes



Gobierno de
México

Alimentación para el
Bienestar

Participación de las instancias de Gobierno

La participación de los asistentes es fundamental para activación de todos los espacios de la feria en sus distintas áreas.

- **Actividades escénicas**

Actividades escénicas que se puedan llevar a cabo en el escenario o en la plancha. Por ejemplo grupos musicales, bailes regionales, obras de teatro, etc.

- **Foro de charlas**

Charlas por personas expertas en temas de salud, ambientales, nutrición, producción, transformación relacionadas con el frijol y su entorno. Estas charlas deben durar como máximo 60 minutos.

- **Talleres y área lúdica**

Desarrollo de talleres como germinación de frijol, manualidades y actividades lúdicas como loterías, memorias, etc. que puedan jugarse con las y los asistentes de todas las edades.

- **Estands de divulgación**

Mostrar el trabajo que realizan las instituciones invitadas sobre investigación, acciones de protección y difusión del consumo del frijol.

- **Expo de venta**

Promocionar productos elaborados de frijol o mayormente de frijol.

Corredor de exposición de fotos



Gobierno de México



Alimentación para el Bienestar

La exposición fotográfica será un corredor que invita a conocer la importancia del frijol en la alimentación desde múltiples miradas: la tierra, la cocina, la salud y la cultura. A través de las fotografías, se narrará al frijol en nuestras comunidades, desde:

1. El trabajo de campo con la siembra y la cosecha en las parcelas campesinas.
2. Su transformación en platillos tradicionales que forman parte del patrimonio culinario mexicano.

Es importante contar con la participación de los estados invitados y de la academia.

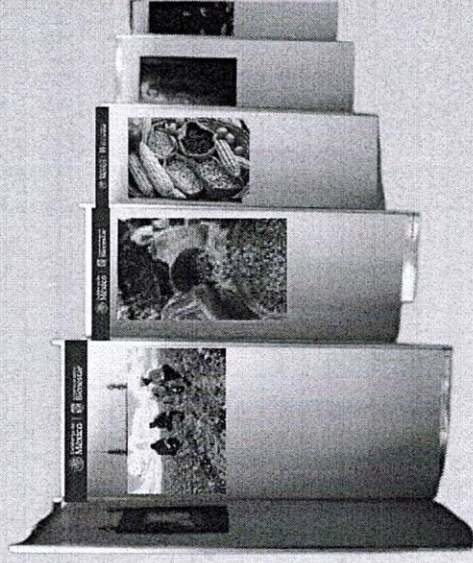

Requerimientos:

- 30 mamparas de 1 m x 2.5m
- Buena resolución de la fotografía (300 ppp)
- Tamaño de la impresión de 90 x 60 cm
- Datos para la cédula: institución, descripción breve, título, fecha y fotógrafo
- 60 fotografías (2 por cada institución)

Intercambio de saberes tradicionales: Cocina mexicana con frijol

Con el propósito de resaltar la relevancia cultural, alimentaria y gastronómica del frijol para contribuir a incrementar el consumo de este alimento esencial, se llevará a cabo un concurso gastronómico, con el fin visibilizar la diversidad culinaria, su importancia nutricional y la identidad de este grano en la cultura mexicana.

Las recetas seleccionadas serán reconocidas durante el evento y se publicarán en un recetario conmemorativo.



FERIA del **FRIJOL**
y la **Agrobiodiversidad**



Gobierno de
México



Alimentación para el
Bienestar

Estand



Gobierno de
México

Alimentación para el
Bienestar

Los expositores estarán conformados principalmente por productores regionales y locales, comerciantes o intermediarios agrícolas, con el objetivo de dar a conocer, la variedad de frijol y su diversidad de platillos.

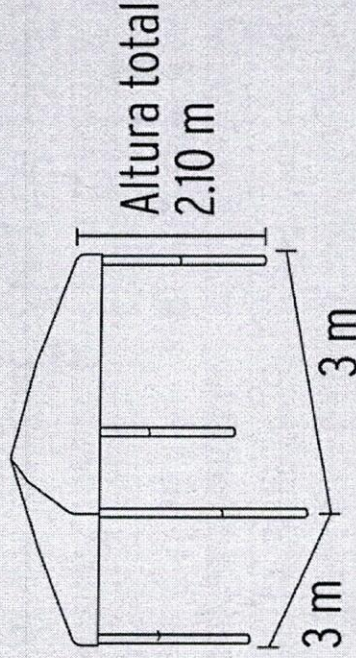

Se ofrecerán productos agroecológicos, saludables y libres de fertilizantes químicos, pecios justos y accesibles al consumidor y la no generación de residuos sólidos.

Los espacios que se proporcionarán son carpas de 3x3m y se pueden solicitar uno o dos espacios según las necesidades.

*Todas las carpas utilizadas tendrán la misma estructura

Comunicación social y difusión



Gobierno de
México

Alimentación para el
Bienestar

■ Cada dependencia designará un enlace de comunicación para dar seguimiento a la feria.

Se creará un grupo de WhatsApp con los enlaces y se convocará a una reunión de coordinación el próximo lunes 27 de octubre de 2025.

■ Difusión previa

Se pondrá en marcha una estrategia de difusión digital y en territorio, a través de insumos audiovisuales y carteles.

Se compartirá una carpeta de Google Drive con los insumos para poner a su disposición los materiales audiovisuales y el archivo de impresión del cartel.

■ Difusión 14 y 15 de noviembre

A través del grupo de WhatsApp se compartirán fotografías del programa cultural, charlas y actividades de la feria.

Comunicación social y difusión

Mensaje Clave

*"Somos un pueblo orgullosamente
frijolero"*

Contacto:

Tania Calzado 55 4354 3345



Gobierno de
México



Alimentación para el
Bienestar

FERIA del FRIJOL y la Agrobiodiversidad

14 y 15
de
noviembre

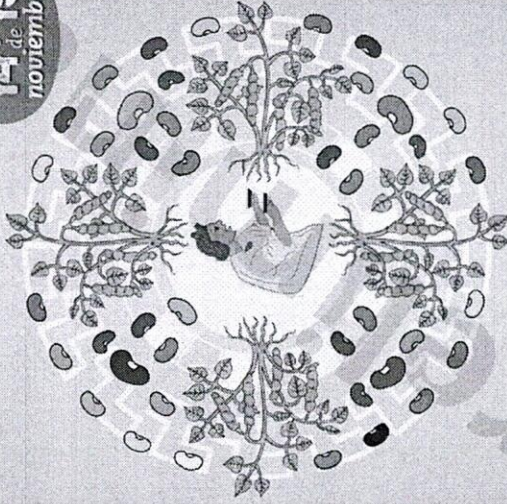

11:00 a 18:00 hrs.

Explanada del Zócalo

Exposiciones, pruebas gastronómicas, talleres, música,
venta de frijol, museo del frijol, juegos, concursos, tangulis.



Gobierno de
México



Alimentación para el
Bienestar

FERIA *del* **FRÍJOL** y la *Agrobiodiversidad*

Gracias

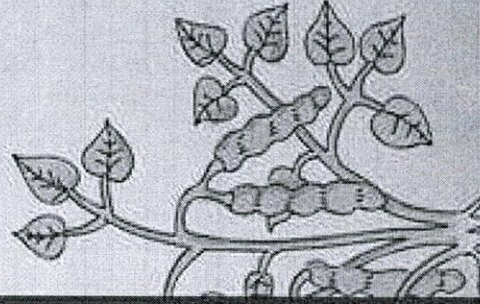



COLEGIO DE ESTUDIOS CIENTÍFICOS Y TECNOLÓGICOS DEL ESTADO DE TLAXCALA

**INFORME DETALLADO
DE LAS ACTIVIDADES REALIZADAS**

1ER. FERIA NACIONAL DEL FRIJOL Y LA AGROBIODIVERSIDAD

El Colegio de Estudios Científicos y Tecnológicos del Estado y los centros de Educación Media Superior a Distancia (CECyTE-EMSaD) de Tlaxcala participaron en la Primera Feria del Frijol y la Agrobiodiversidad 2025, realizada en el Monumento a la Revolución, con una muestra gastronómica y una alfombra artesanal que atrajo la atención de los visitantes.

Estudiantes del plantel 07 Ahuashuatepec prepararon y ofrecieron al público platillos típicos elaborados con frijol, resaltando la riqueza culinaria del estado. La degustación permitió a los asistentes conocer sabores tradicionales y valorar la importancia del frijol en la dieta mexicana.



COMISIONADO

Lic. Enrique Portillo Cisneros

Director Académico

COLEGIO DE ESTUDIOS CIENTÍFICOS
Y TECNOLÓGICOS DEL ESTADO
DIRECCION ACADÉMICA

FV5