



COLEGIO DE ESTUDIOS CIENTÍFICOS Y TECNOLÓGICOS DEL ESTADO DE TLAXCALA
DIRECCIÓN DE PLANEACIÓN
CONTROL PRESUPUESTAL

Daci-919/25 COLT 000688

Folio presupuestal:	Institución:
	CECyTE: X EMSAD

Hoja	1	de	1
TRAMITE: Comprobación de gastos de viáticos (alimentos)			

Plantel o Área que Solicita: Dirección Académica	Orden de compra:	Póliza de Comprometido:
Nombre y Firma del Responsable: Lic. Pastor Flores Cuamatzi	Proyecto No. 5	Número de Actividad del Proyecto: 2.5
Fecha de Solicitud: 02 de diciembre de 2025	Mes de Ejecución: noviembre	Fecha de Recepción: 05-12-25

Justificación: Se realiza la comprobación de gastos viáticos (alimentos) depositado al Mtro. Alejandro Ricardo Diaz Sánchez, Coordinador Académico del Plantel 07 Ahushuatepec que asistió como responsable de la Delegación (CECyTE) Tlaxcala a la Feria del Frijol y la Agrobiodiversidad 2025, que se llevó a cabo en el Zócalo de Ciudad de México, el día 14 de noviembre del año en curso.

Fuente de Financiamiento:			
Federal	Estatal	Participación Estatal	Otro
		X	

Núm.	Concepto (Descripción)	Unidad de Medida	Cantidad	Partida	Nombre de Partida	Techo Presupuestal	Importe Ejercido
1	Comprobación de gastos en viáticos (alimentos) por la cantidad de \$ 1,200.00	Servicio	1	3751	viáticos	591	
					Deposito	609	
TOTAL.			1				

Responsable del Proyecto

Lic. Enrique Portillo Cisneros
Director Académico



Validó

Mtra. Isabel Gabriela del Razo Becerra
Directora de Planeación

Autorizó

Mtro. Raúl Ramsés Flores Solís
Director de Administración y Finanzas

Boulevard Revolución No 30, Tlaxcala de Xicohténcatl, Tlaxcala. Tel. 246 468 9200 www.cecyltla.edu.mx



COLEGIO DE ESTUDIOS CIENTÍFICOS Y TECNOLÓGICOS DEL ESTADO DE TLAXCALA
DIRECCIÓN DE PLANEACIÓN

Oficio Núm. D.P./CECyTE/1642/2025

Asunto: Asignación Presupuestal

Tlaxcala de Xicoténcatl, Tlax., a 05 de diciembre del 2025.

MTRO. RAÚL RAMSÉS FLORES SOLÍS

Director de Administración y Finanzas

Presente:

En seguimiento al oficio número **D.A./CECyTE/0894(2)/2025**. Por este medio informo que el requerimiento de comprobación de viáticos (Alimentos) del Mtro. Alejandro Ricardo Díaz Sánchez, quien asistió como responsable de la Delegación Tlaxcala en la Feria del Frijol y la Agrobiodiversidad 2025 que se realizó en la Ciudad de México los días 14 y 15 de noviembre del 2025, SI cuenta con la siguiente disposición presupuestal, por lo que se anexa al presente el Formato de Control Presupuestal **CECyTE** con número **688** con aplicación al presupuesto del **Recurso de Participación Estatal** con un techo presupuestal de **\$591.00** (Quinientos noventa y un pesos 00/100 M.N.), para el trámite administrativo correspondiente.

Nota: Es importante hacer mención que en caso de que el techo presupuestal no se ajuste al presupuesto requerido para la contratación de bienes y/o servicios el área requirente deberá solicitar la suficiencia presupuestal.

Sin más por el momento, reciba un cordial saludo.

Atentamente

¡Educación, ciencia y tecnología, fortaleza para el futuro!

Mtra. Isabel Gabriela Del Razo Becerra
Directora de Planeación de CECyTE-EMSaD



C.c.p.- Mtro. Blas Marvín Mora Olvera. - Director General del CECyTE-EMSaD. Para su superior conocimiento.
C.c.p.- Archivo.
LMC/pvb

Boulevard Revolución No 30, Tlaxcala de Xicohténcatl, Tlaxcala.
Tel. 246 468 9200 (Ext. 2026) direcciondeplaneacion@cecytlax.edu.mx





COLEGIO DE ESTUDIOS CIENTÍFICOS Y TECNOLÓGICOS DEL ESTADO DE TLAXCALA
DIRECCIÓN ACADÉMICA CECYTE

Oficio. D.A/CECyTE/0894(2)/2025

Asunto: Comprobación de Gastos en Viáticos.

Tlaxcala de Xicohtécatl Tlax., a 02 de diciembre de 2025.

Mtra. Isabel Gabriela del Razo Becerra
Directora de Planeación de CECyTE-EMSaD
P R E S E N T E

Por este medio y con la finalidad de **comprobar el recurso del cuadro de control presupuestado, ministrado por concepto de viáticos** por la cantidad de \$1,200.00 (Mil Doscientos pesos 00/100 M.N.) del Mtro. **Alejandro Ricardo Diaz Sánchez**, por gasto en viáticos (alimentos) que asistió como docente responsable de la Delegación Tlaxcala a la **Feria del Frijol y la Agrobiodiversidad 2025**, que se llevó a cabo en la **Ciudad de México**, los días **14 y 15 de noviembre del año en curso**, con motivo del **2º Encuentro Nacional de CECyTE-CHEF 2025** en el marco del Encuentro Nacional de Interculturalidad 2025 de CECyTEs-DGB, anexo al presente la siguiente documentación:

- Cuadro de Control Presupuestal
- Convocatoria.
- Tickets.
- Factura y XML
- Oficio de comisión.
- Reporte de Gasto Semanal.
- Evidencia fotográfica del evento.
- Baucher de reembolso por la cantidad de \$ 609.00

Sin más por el momento, reciba un cordial saludo.

Atentamente

¡Educación, ciencia y tecnología, fortaleza para el futuro!

Lic. Enrique Portillo Cisneros
Director Académico de CECyTE

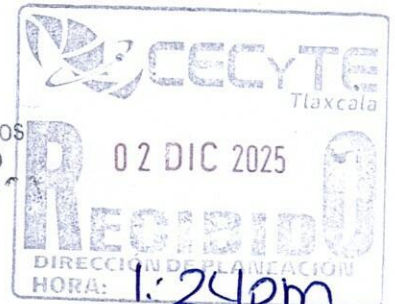

cambio por fecha

C.c.p. Archivo.
PFC/ghx



Boulevard Revolución No 30, Tlaxcala de Xicohtécatl, Tlaxcala.
Tel. 246 468 9200 (Ext. 2021) direccionacademica@cecytlax.edu.mx

COLEGIO DE ESTUDIOS CIENTÍFICOS Y TECNOLÓGICOS DEL ESTADO DE TLAXCALA

OFICIO DE COMISIÓN Núm.P.A.07/CECyTE/385/2025

FECHA:

06/11/25

RESPONSABLE DEL DEPARTAMENTO:

DATOS DEL COMISIONADO:

NOMBRE:	ALEJANDRO RICARDO DÍAZ SÁNCHEZ
RFC:	DISA590503J54
PUESTO:	COORDINADOR ACADÉMICO
LUGAR DE ADSCRIPCIÓN:	AHUASHUATEPEC, TLAXCALA
No. DE EMPLEADO:	18

LUGAR DE LA COMISIÓN:	EXPLANADA DEL ZOCALO CDMX
PERIODO DE LA COMISIÓN:	14 Y 15 DE NOVIEMBRE DE 2025
MOTIVO DE LA COMISIÓN:	FERIA DEL FRIJOL Y LA AGROBIODIVERSIDAD (ACOMPAÑAMIENTO A ALUMNOS DEL PLANTEL)
DOCUMENTACIÓN QUE SE ANEXARÁ COMO SOPORTE Y VALIDACIÓN A LA COMISIÓN:	SELO
OBSERVACIONES:	06:00 a.m. a 22:30 horas



COMISIONADO:

DR. ALEJANDRO RICARDO DÍAZ SÁNCHEZ

AUTORIZÓ:
COLEGIO DE ESTUDIOS CIENTÍFICOS Y TECNOLÓGICOS DEL ESTADO DE TLAXCALA
PLANTEL 07 AHUASHUATEPEC

M.C.S. OSCAR CESAR MATEOS CASTRO
DIRECTOR DEL PLANTEL

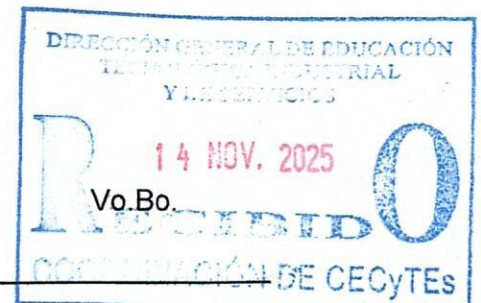

COLEGIO DE ESTUDIOS CIENTÍFICOS Y TECNOLÓGICOS DEL ESTADO DE TLAXCALA

GOBIERNO DEL ESTADO DE TLAXCALA

REPORTE DE GASTO DIARIO

DIRECCIÓN O DEPARTAMENTO: PLANTEL 07 AHUASHUATEPEC
 NOMBRE: DR. ALEJANDRO RICARDO DÍAZ SÁNCHEZ
 CARGO: COORDINADOR DEL PLANTEL 07 AHUASHUATEPEC
 FECHA DE COMISIÓN: 14 Y 15 DE: NOVIEMBRE DE: 2025
 LUGAR DE COMISIÓN: CIUDAD DE MÉXICO
 MEDIO DE TRANSPORTE: VEHICULO OFICIAL
 RECIBI: \$ 1,200.00 (Mil Doscientos Pesos 00/100 M.N.)

EFECTIVO

TRANSFERENCIA ELECTRONICA

BANCO

BANORTE

CUENTA BANCARIA

0639294539

OBSERVACIONES: COMPROBACION DE GASTOS DE VIATOS (ALIMENTOS) PARA EL DOCENTE
RESPONSABLE DE CUATRO ESTUDIANTES DEL PLANTEL 07 AHUASHUATEPEC.

CONCEPTO
ALIMENTOS:
PEAJES:
ESTACIONAMIENTO:
HOSPEDAJE:
LAVADO DE AUTO:
TAXI O PASAJES LOCALES: (ANEXO NO.1)
OTRO (ESPECIFIQUE)

IMPORTE
\$ 1,200.00
\$
\$
\$
\$
\$
\$
\$
\$

TOTAL VIATICOS COMPROBADO
SALDO REINTEGRADO

\$ 591.00
\$ 609.00

FECHA DE COMPROBACIÓN: 02 DE DICIEMBRE DE 2025

DR. ALEJANDRO RICARDO DÍAZ SÁNCHEZ
COMISIONADO

COLEGIO DE ESTUDIOS CIENTÍFICOS Y TECNOLÓGICOS DEL ESTADO DE TLAXCALA
LIC. OSCAR CESAR MATEOS CASTRO
DIRECTOR DEL PLANTEL 07 AHUASHUATEPEC



COLEGIO DE ESTUDIOS CIENTÍFICOS Y TECNOLÓGICOS DEL ESTADO DE TLAXCALA
DIRECCIÓN ACADÉMICA
LIC. ENRIQUE PORTILLO CISNEROS
DIRECTOR ACADÉMICO DE CECYTE





Educación
Secretaría de Educación Pública

TLAXCALA
UNA NUEVA HISTORIA
2021 - 2027



COLEGIO DE ESTUDIOS CIENTÍFICOS Y TECNOLÓGICOS DEL ESTADO DE TLAXCALA

**DIRECCIÓN ACADÉMICA CECYTE
REPORTE DE GASTO SEMANAL**

DIRECCIÓN O DEPARTAMENTO: DIRECCIÓN ACADÉMICA.
NOMBRE: MTR. ALEJANDRO RICARDO DÍAZ SÁNCHEZ.
CARGO: COORDINADOR ACADÉMICO PLANTEL 07 AHUASHUATEPEC.

No. DE EMPLEADO: 018.
FECHA DE COMISIÓN: 14 Y 15 DE NOVIEMBRE DE 2025.

MEDIO DE TRANSPORTE: TERRESTRE AÉREO AUTOBÚS
 VEHÍCULO PARTICULAR VEHÍCULO OFICIAL

KILOMETRAJE INICIAL _____ KILOMETRAJE FINAL _____

RECIBÍ. \$ 1,200.00 (Mil Doscientos pesos 00/100 m.n.)

EFECTIVO FOLIO VALE CAJA:
 CHEQUE BANCO
 TRANSFERENCIA CUENTA: 0639294539

No. CHEQUE _____ CUENTA CLABE: 072830006392945392 BANCO: BANORTE

REPORTE DE LA COMISIÓN: Feria del Frijol y la Agrobiodiversidad Zócalo de la Ciudad de México, 14 y 15 de noviembre de 2025.

FECHA	CONCEPTO	10/11/2025	11/11/2025	12/11/2025	13/11/2025	14/11/2025	15/11/2025	16/11/2025	TOTAL
		LUNES	MARTES	MIÉRCOLES	JUEVES	VIERNES	SÁBADO	DOMINGO	
HOSPEDAJE									
ALIMENTOS						\$ 591.00			\$ 591.00
PEAJE									
PASAJES									
TAXI									
ESTACIONAMIENTO									
OTROS (ESPECIFIQUE)									
TOTAL, VIÁTICOS									\$ 591.00
IMPORTE RECIBIDO									\$ 1,200.00
SALDO A CARGO/FAVOR									\$ 609.00

TLAXCALA
LIC. ENRIQUE PORTILLO GISNEROS
AUTORIZÓ

DR. ALEJANDRO RICARDO DÍAZ SÁNCHEZ
NOMBRE Y FIRMA DEL COMISIONADO
RESPONSABLE CON LA DELEGACIÓN
Boulevard Revolución No 30, Tlaxcala de Xicohténcatl, Tlaxcala. Tel. 246 468 9200 www.cecylt.mx

NOMBRE Y FIRMA DEL JEFE INMEDIATO
DE LOS ESTUDIOS CIENTÍFICOS
Y TECNOLÓGICOS DEL ESTADO





Gobierno de
México



Alimentación para el
Bienestar

Feria del Frijol y la Agrobiodiversidad Zócalo CDMX

14 y 15 de noviembre de 2025

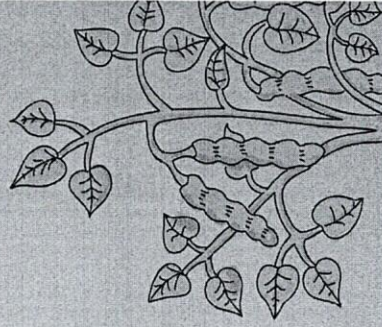
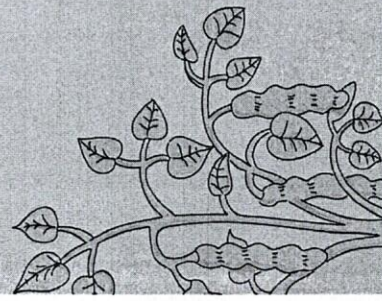

Objetivo general

La conmemoración del **Día Nacional del Frijol** tiene como propósito visibilizar y reconocer la importancia de este grano en la construcción de nuestra identidad y en la gastronomía mexicana. De igual manera, busca sensibilizar a la población sobre la necesidad de fomentar su consumo, valorar su diversidad y fortalecer las prácticas de producción y acopio justo que beneficien a las comunidades productoras.

Resaltaremos la importancia que tiene el frijol no solo en nuestra dieta sino también en nuestra economía familiar, se convocará a diferentes dependencias que tienen relación con el cultivo y cosecha de este grano, así como a las que pueden contribuir con la difusión del consumo del mismo.

 **Fechas:** Viernes 14 y sábado 15 de noviembre del 2025

 **Horario:** 11:00 hrs a 18:00 hrs

 **Ubicación:** Explanada del Zócalo



Gobierno de
México



Alimentación para el
Bienestar



Mapeo de la feria

Área Feria= 11,390 m²
Dimensiones= 69.5 m ancho,
164 m largo

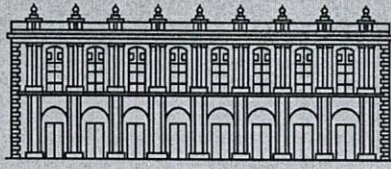
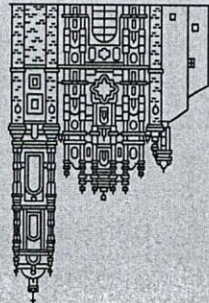
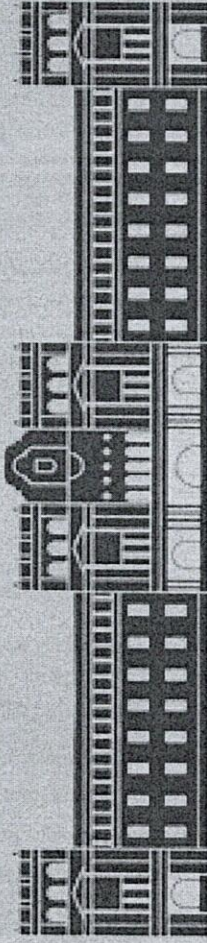
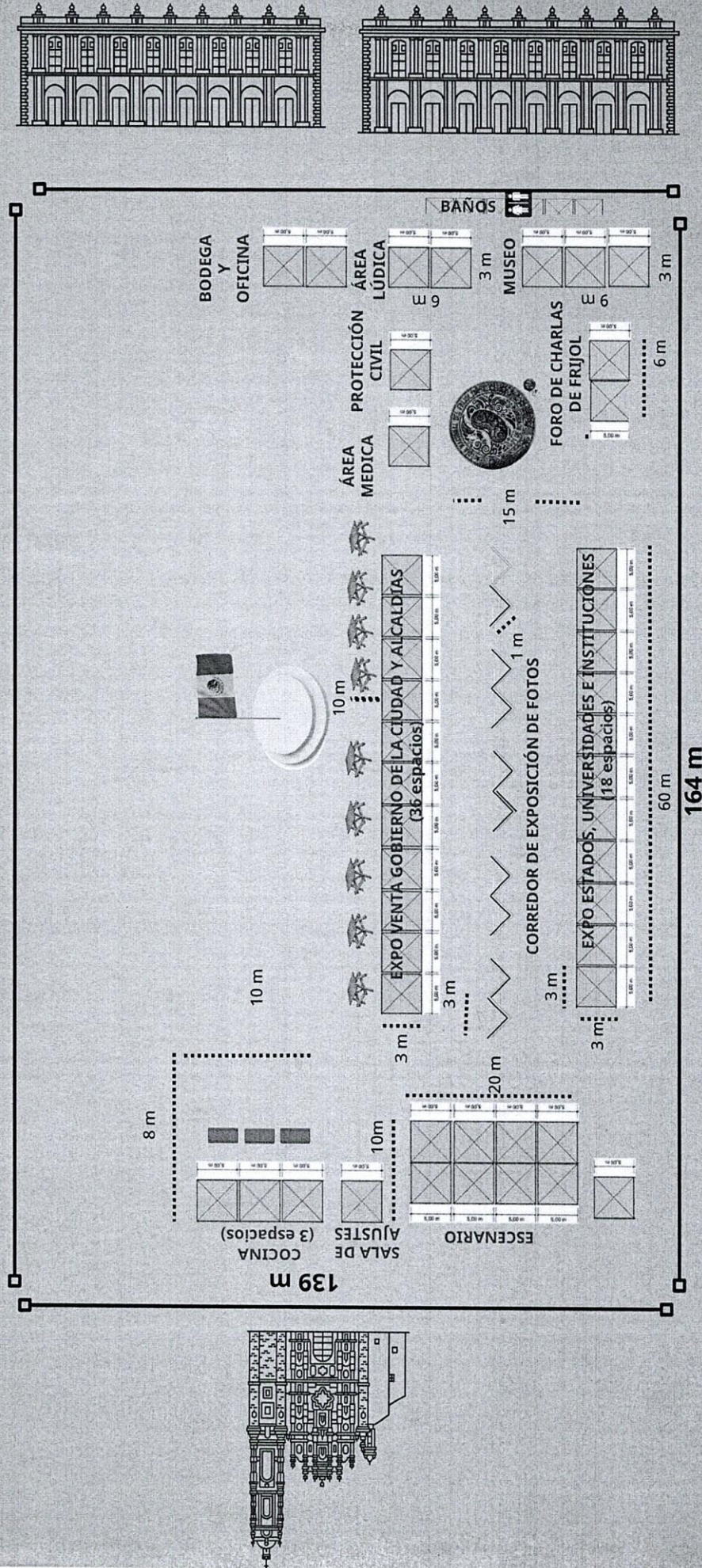

Instancias participantes



Gobierno de México



Alimentación para el Bienestar

Gobierno Federal	Gobierno de la Ciudad	Alcaldías	Organizaciones de la Sociedad Civil	Universidades	Estados
<ol style="list-style-type: none"> Secretaría de Turismo Secretaría del Bienestar IMSS Bienestar ISSSTE CONABIO Instituto Nacional de Nutrición Secretaría de Educación Pública 	<ol style="list-style-type: none"> Secretario de Gobierno de la CDMX SEDEMA CORENADR Secretaría de Cultura de la CDMX Secretaría de Bienestar e Igualdad Social de la CDMX Secretaría de Turismo de la CDMX Secretaría de Salud Pública de la CDMX 	<ol style="list-style-type: none"> Tláhuac Xochimilco Magdalena Contreras Milpa Alta Tlalpan 	<ol style="list-style-type: none"> COMEFRIJOL Colectivo Atenco 	<ol style="list-style-type: none"> Universidad Autónoma de Chapingo Escuela de Salud Pública de México Universidad Nacional Autónoma de México (UNAM) 	<ol style="list-style-type: none"> Zacatecas Durango Nayarit

Solicitud a los participantes



Gobierno de
México

Allimentación para el
Bienestar

Participación de las instancias de Gobierno

La participación de los asistentes es fundamental para activación de todos los espacios de la feria en sus distintas áreas.

- **Actividades escénicas**

Actividades escénicas que se puedan llevar a cabo en el escenario o en la plancha. Por ejemplo grupos musicales, bailes regionales, obras de teatro, etc.

- **Foro de charlas**

Charlas por personas expertas en temas de salud, ambientales, nutrición, producción, transformación relacionadas con el frijol y su entorno. Estas charlas deben durar como máximo 60 minutos.

- **Talleres y área lúdica**

Desarrollo de talleres como germinación de frijol, manualidades y actividades lúdicas como loterías, memorias, etc. que puedan jugarse con las y los asistentes de todas las edades.

- **Estands de divulgación**

Mostrar el trabajo que realizan las instituciones invitadas sobre investigación, acciones de protección y difusión del consumo del frijol.

- **Expo de venta**

Promocionar productos elaborados de frijol o mayormente de frijol.

Corredor de exposición de fotos



Gobierno de
México

Alimentación para el
Bienestar

La exposición fotográfica será un corredor que invita a conocer la importancia del frijol en la alimentación desde múltiples miradas: la tierra, la cocina, la salud y la cultura. A través de las fotografías, se narrará al frijol en nuestras comunidades, desde:

1. El trabajo de campo con la siembra y la cosecha en las parcelas campesinas.

2. Su transformación en platillos tradicionales que forman parte del patrimonio culinario mexicano.

Es importante contar con la participación de los estados invitados y de la academia.



Requerimientos:

- 30 mamparas de 1m x 2.5m
- Buena resolución de la fotografía (300 ppp)
- Tamaño de la impresión de 90 x 60 cm
- Datos para la cédula: institución, descripción breve, título, fecha y fotógrafo
- 60 fotografías (2 por cada institución)

Intercambio de saberes tradicionales: Cocina mexicana con frijol

Con el propósito de resaltar la relevancia cultural, alimentaria y gastronómica del frijol para contribuir a incrementar el consumo de este alimento esencial, se llevará a cabo un concurso gastronómico, con el fin visibilizar la diversidad culinaria, su importancia nutricional y la identidad de este grano en la cultura mexicana.

Las recetas seleccionadas serán reconocidas durante el evento y se publicarán en un recetario conmemorativo.

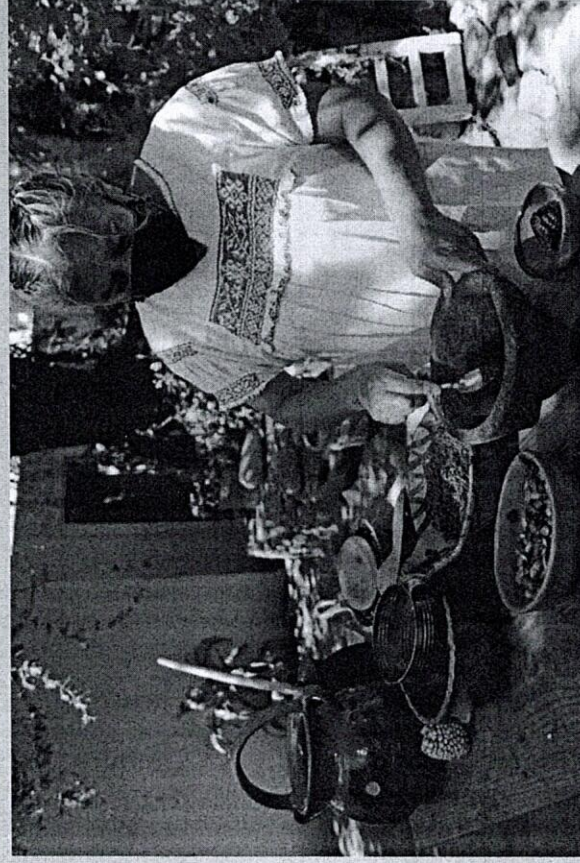

FERIA del **FRIJOL**
y la **Agrobiodiversidad**



Gobierno de
México



Alimentación para el
Bienestar

Stand



Gobierno de
México

Alimentación para el
Bienestar

Los expositores estarán conformados principalmente por productores regionales y locales, comerciantes o intermediarios agrícolas, con el objetivo de dar a conocer, la variedad de frijol y su diversidad de platillos.

Se ofrecerán productos agroecológicos, saludables y libres de fertilizantes químicos, pecios justos y accesibles al consumidor y la no generación de residuos sólidos.

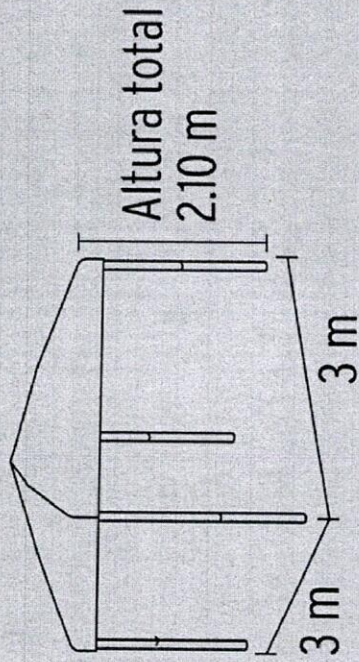

Los espacios que se proporcionarán son carpas de 3x3m y se pueden solicitar uno o dos espacios según las necesidades.

*Todas las carpas utilizadas tendrán la misma estructura

Comunicación social y difusión



Gobierno de
México

Alimentación para el
Bienestar

■ Cada dependencia designará un enlace de comunicación para dar seguimiento a la feria.

Se creará un grupo de WhatsApp con los enlaces y se convocará a una reunión de coordinación el próximo lunes 27 de octubre de 2025.

■ Difusión previa

Se pondrá en marcha una estrategia de difusión digital y en territorio, a través de insumos audiovisuales y carteles.

Se compartirá una carpeta de Google Drive con los insumos para poner a su disposición los materiales audiovisuales y el archivo de impresión del cartel.

■ Difusión 14 y 15 de noviembre

A través del grupo de WhatsApp se compartirán fotografías del programa cultural, charlas y actividades de la feria.

Comunicación social y difusión

 **Mensaje Clave**

*“Somos un pueblo orgullosamente
frijolero”*

 **Contacto:**

Tania Calzado 55 4354 3345

FERIA del **FRIJOL**
y la **Agrobiodiversidad**

14 y 15
de
noviembre

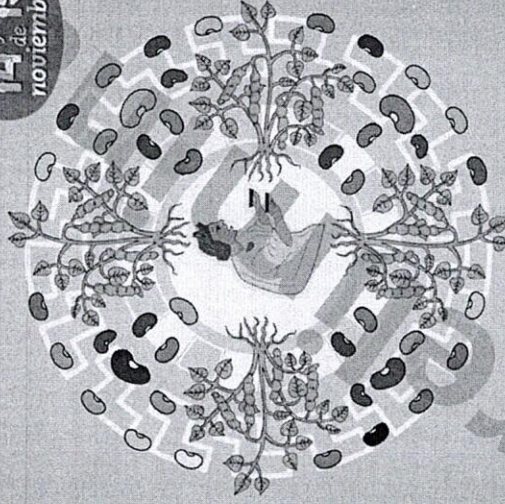

11:00 a 18:00 hrs.

Explanada del Zócalo

Exposiciones, pruebas gastronómicas, talleres, música,
venta de frijol, museo del frijol, juegos, concursos, tianguis.

FERIA *del* **FRIJOL** y la *Agrobiodiversidad*

Gracias

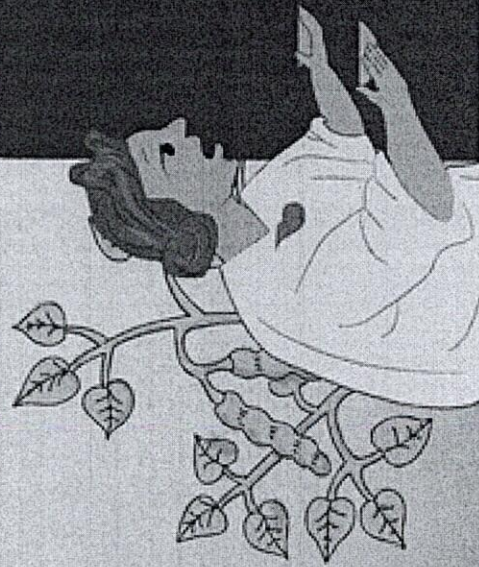
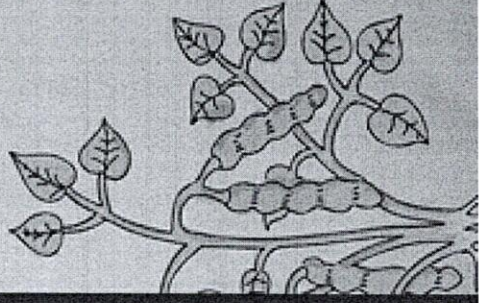

Regimen General de Ley de Personas Moral
RESTAURANTES TOKS, S.A. DE C.V.
R.F.C. RTO840921RE4
SUC. 75 SAN COSME
Av. Ribera de San Cosme 3
Santa Maria la Ribera
Cuauhtemoc
MEXICO, D.F.
06400 Distrito Federal
PERSONA 1

FOLIO : B 245699
VEND : MONTEI/MACEDO/ANA VERONICA L995
MESA : 104 2 PERSONAS
FECHA : VIE 14 NOV 25 05:48 PM

ALIMENTOS	-----	PAGOS	-----	299.00
DEBITO CAR	-----			299.00
				299.00

(DOSCIENTOS NOVENTA Y NUEVE
PESOS 00/100 M.N)

IVA : 41.24 NETO : 257.76
14-11-2025 17:48 C180515 CID32229TC2
CAJA # 9

Consulta nuestro aviso de privacidad en
www.toks.com.mx

En caso de requerir Factura Electronica
la podras solicitar en el momento del
pago del consumo

A COMER CLUB

En este consumo puedes acumular hasta
(14) punto(s).
Conoce mas y regístrate en:
acomerclub.com.mx

***** Datos para Factura *****
* Ticket : 45975075954401 *
* Monto : 299.00 *

RESTAURANTES TOKS, S.A. DE C.V.
SUC. 75 SAN COSME
Av. Ribera de San Cosme 3
Santa Maria la Ribera
Cuauhtemoc
NUMERO DE AFILIACION 314369
P A G A R E

*VENTA
XXXXXXXXXXXX8727
AUTORIZACION 000071
ARQC : 983A52B13D3CA18C ID1

AID : A0000000031010
CONSUMO \$ 299.00
PROPINA \$ 0.00
TOTAL MN \$ 299.00
DEBITO CAR

CUBRIRE INCONDICIONALMENTE EL TOTAL
DE ESTE PAGARE A LA ORDEN DEL BANCO
EMISOR DE ESTA TARJETA,
SEGUN CONTRATO, DE DONDE SE DERIVA
ESTA TARJETA Y DICHO PAGARE
AUTORIZADO MEDIANTE FIRMA ELECTRONICA
PAGARE NEGOCIABLE UNICAMENTE CON
INSTITUCIONES DE CREDITO

** COPIA CLIENTE **

CUENTA : 954401 CORTE : 32229
CAJERO : [180515] VEND. : [99507]
FECHA 14-11-25 HORA : 48:41
0750090007

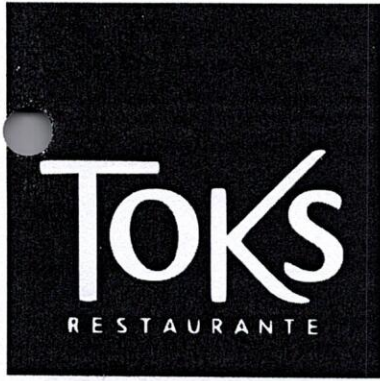

EMISOR
Razón Social: RESTAURANTES TOKS
RFC: RTO840921RE4
Régimen Fiscal: 601 - General de Ley Personas Morales
Dirección: C.P 11520

FACTURA FFIDFCOS - 2455
Tipo Comprobante: I - Ingreso
Certificado: 00001000000713928992
Fecha Emisión: 2025-11-14 18:57:18
No. Certificado SAT: 00001000000719545303
Folio (UUID): 4e81cfc7-9b14-4a7c-b877-cbcd853d252e
Fecha de Certificación: 2025-11-14 18:57:19
Exportación: 01

SUCURSAL
Nombre: SAN COSME - 75
Lugar de Expedición: 06400
Dirección: Av. Ribera de San Cosme No. Ext.3
 Col. Santa María la Ribera
 Cuauhtemoc Ciudad de México

RECEPTOR
Nombre: COLEGIO DE ESTUDIOS CIENTIFICOS Y TECNOLOGICOS DEL ESTADO DE TLAXCALA
RFC: CEC921001SW6
Uso CFDI: G03 - Gastos en general
Régimen Fiscal: 603 - Personas Morales con Fines no Lucrativos
Código Postal: 90010

DATOS RESTAURANTE
Cheque: **Fecha Cheque:** **Ticket:** 45975075954401

PRODUCTOS Y SERVICIOS										
Clave Producto	Número de Identificación	Cantidad	Clave	Unidad	Descripción	Precio Unitario	Descuento	Objeto Impuesto	Impuesto	Importe
90101501 - Restaurantes		1.0	E48	Servicio	Consumo de alimentos y bebidas	\$257.76	\$0.00	02	002 - IVA Base:\$257.76 Tasa: 0.16 Importe: \$41.24 Factor: Tasa	\$257.76
Subtotal:										\$257.76
Descuento:										\$0.00
IVA (0.16):										\$41.24
Total Comprobante:										\$299.00

Importe con letra: DOSCIENTOS NOVENTA Y NUEVE PESOS 00/100 M.N.

Método de Pago: PUE - Pago en una sola exhibición
Forma de Pago: 28 - Tarjeta de débito
Moneda: MXN - Peso Mexicano
RFC Proveedor Certificado: LSO1306189R5

Total a Pagar: \$299.00

SELLO DIGITAL DEL CFDI
 FS+op+4gw/F4d4cRd8ifOyLXKJgC8TLK1BXwaaqk1+W0FIXFOsLIXG6Vz+rbDoFndbMF7Pxx913UNxemUN8LSIQgmEDsh4CH++LwmRQDQOQ0fwK8IM81iSWB/eP5/k7aJRQTcJc0CckL23x5id/uo7PpW0Y6OL0FngPz76Ay93+DB6+eYBPL05bx2uqQwqKSVc71jKv29IS3Cv8i69BleSvmuX6PDR1/U6t9FJ+DiCy5/2antm0+QkxfiZthqFa34on4EhaXdYyBbqEIPSRk0VtqFUXEfu2ANhadxqLd85W9YJGMqDoFE8yTzivXDmsJBe5OaZZN35oojo52bvVQ==

SELLO DIGITAL
 pCAAypsf9CsqhDZKM7vzGPduv11CzrZSynEL6zEq7jynWsXjTsjGOMh35449Tiy7gCKWnwnTzyDIsSeVbCfSscarfM3/rvNCFYJoJLOqqBizeqGkxJ+hJyIMz5oV4Myt1uY9XmncBTdFOTdmx3NDx90oG5VjXgk8ZGE6Tzsr0j8r3UKL8MAAevenq/9UQoOgFSLx3QClwDpiAse89YBNJRFUDUNo8ZxBrzh4LKFkwiTp5wANB4A1gfoIvTatsVEONX5yauSA7jNeJeQDP+oJr+EmqOe8r/om6VjOz+EQ6Hojb+MVFLoXm3sdlI6vo8IUgUVYsRRolD8apfg==

CADENA ORIGINAL DEL COMPLEMENTO DE CERTIFICACION DIGITAL DEL SAT
 11.114e81cfc7-9b14-4a7c-b877-cbcd853d252e14e81cfc7-9b14-4a7c-b877-cbcd853d252e12025-11-14T18:57:19LSO1306189R5IFS+op+4gw/F4d4cRd8ifOyLXKJgC8TLK1BXwaaqk1+W0FIXFOsLIXG6Vz+rbDoFndbMF7Pxx913UNxemUN8LSIQgmEDsh4CH++LwmRQDQOQ0fwK8IM81iSWB/eP5/k7aJRQTcJc0CckL23x5id/uo7PpW0Y6OL0FngPz76Ay93+DB6+eYBPL05bx2uqQwqKSVc71jKv29IS3Cv8i69BleSvmuX6PDR1/U6t9FJ+DiCy5/2antm0+QkxfiZthqFa34on4EhaXdYyBbqEIPSRk0VtqFUXEfu2ANhadxqLd85W9YJGMqDoFE8yTzivXDmsJBe5OaZZN35oojo52bvVQ==0001000000719545303I



<?xml version="1.0" encoding="utf-8"?><cfdi:Comprobante
xmlns:cfdi="http://www.sat.gob.mx/cfd/4"
xmlns:xsi="http://www.w3.org/2001/XMLSchema-instance"
Certificado="MIIGCDDCA/CgAwIBAgIUMDAwMDEwMDAwMDA3MTM5Mjg5OTIwDQYJKoZIhvcNAQELBQAw
gGVMTUwMwYDVQQDDCxBQyBERUwUgU0VSVk1DSU8gREUgQURNSU5JU1RSQUNJT04gVFJQ1VUQVJJQTEuMCw
GA1UECgw1U0VSVk1DSU8gREUgQURNSU5JU1RSQUNJT04gVFJQ1VUQVJJQTEuMBgGA1UECwwRU0FULU1FU
yBBdXRob3JpdHkxMjAwBgkqhkiG9w0BCQEWI3N1cnZpY2lvc2F5Y29udHJpYnV5ZW50ZUBzYXQuZ29iLm1
4MSYwJAYDVQQJBDB1Bdi4gSglkYXNlbnA3NywvQ29sLiBhdWVycmVyb3E0MAwGA1UEEQUwFMDAxZCzAJB
gNVBAYTAk1YMzQwCwYDVQQIDARE1YMRMwEQYDVQHDADVUFVSRFTU9DMRUwEwYDVQQTEwxEwTQVQ5NzA
3MDFOTjMxXDBaBgkqhkiG9w0BCQITTXJlc3Bvb3N1Ym10iBBRE1JTk1TVFJBQ01PTiBDRU5UUKFMIERFI
FNFU1ZJQ01PUyBUUk1CVVRBUk1PUyBBTCBBDT05UUK1CVV1FT1RFMB4XDTI1MDMwNzE2NDQzNFoXDTI5MDM
wNzE2NDQzNFowgcUxIzAhBgNVBAMTGFJFU1RBVVJBT1RFUyBUT0tTIFNBIERFIENWMSMwIQYDVQQPExpSR
VNUQVVSQU5URVMgVE9LUyBTQSBERSBDVjEjMCEGA1UECHMaUkVtVEFVUkFOVEVTVFRPS1MgU0EgREUgQ1Y
xJTAjBgNVBC0THFJUTzgz0MDkyMVJFNCAvIE1BR0E4NTA1MjAzOTgxHjAcBgNVBAUTFSAVIE1BR0E4NTA1M
jBIREZSTkwwNDENMAsGA1UECxEVE9LUzCCASiWQYJKoZIhvcNAQELBQADggEPADCCAQoCggEBAJNpRPF
FyrSrpbbI2cau0rohe4rCYAxH+mdaqmsBK1zswmtsXon4U3xawCHiu3AlVsVibM44wn2+1vgveNwak40Xf
L/YEiq2TF3xVGYbloo0R160H01UZfJy765GeATjksx/UOAMw25q7oDLKzAP0sP7LC5VzLW/PXGwKcEC+QT
2qVvVRegehSpMjZ9G7P9pJaHi+Z+MH1PCS1xdMwhpEXZCsBxFKq1UPM4z35hM00g3i2MxZKOUAOnN7GveV
62CU5JgpcVof4aCfdLT97YAFPCde/zwF0FwT1NVjI3/cZ0gxokZIFyF50Sifu7ebe+xwgo51VQ6ybCdXZ
hNudhmEECAwEAAAMDBswDAYDVR0TAQH/BAIwADALBgNVHQ8EBAMCBsAwDQYJKoZIhvcNAQELBQADggIBA
ElzqFVlmlU10i02Th073TrXHNxbl/NSt1YLABU+1ULusSXLd2h8RnJcIx+YIirle0x1cWZkzEKZ/V5aTg
vFD13yFwNOWgzE0tjP02hs0CZlMnShC1SnSufDBjH17qoWelqWKMV/EiwMunfdTWBqgC68Q3MDF0zc81J
ouyqDsH2mw+yr/miRyM3RJvJtnegs2pP4VJPNiYxq0HaIY2aTD0bercDwmG49GLhpC86z9DvC7M9U3GG12
v7GQd/vT2SKhv+f0Bj535vLymJQq2Tb/JI8T65zM715kxCuHL41VXWK4I9yCq25m1v1pygW061V0R37E0+
o30ymN6v9EJz4Vzo98mXJgk9X1WouQHse1CsAJeWKn2L7uMNliRZV+PhAzCwPHQYiMqKAAMiy5qRLbyXxq
4lprJmf3m1+SdTR3HiqGkT/qlHxB1R9IwwritP7USFSWqFE0/xch3U85f1E/BpJQzvsg8NF32imd/mJkPU
S/azozpdx3HJ0luejPICeotQjKqMUbqgsZXAqBuPwaGgyWu7+ZapJZTpItVfIxJMTVd681y6R4w+wStiDr
5xu1kisirNL+GuU2tBihUi05CpoIkKN0z5MmxcxGT67kq5TX9RwcZ509ie9CvLjL+/Idw3GoVPxgSiL6TNs
pJIPjPDQ/g6ta/C+ent1gm72p4P" Exportacion="01" Fecha="2025-11-14T18:57:18"
Folio="2455" FormaPago="28" LugarExpedicion="06400" MetodoPago="PUE" Moneda="MXN"
NoCertificado="00001000000713928992"
Sello="FS+op+4gw/F4d4cRd8if0yLXKJgC8TLK1BXwaaqk1+W0FIXFOsLIXG6Vz+rbDoFndbMF7Pxxv913
UNxemUN8LSIQgmEDsh4CH++LwmRQDQOQ0fwK8IM81iSWB/eP5/k7aJRQtcJc0CckLt23x5id/u07PpW0Y6
OL0FngPz76Ay93+DB6+eYBPL05bx2uqQwqKSVC71jKv29IS3Cv8i69BLEsvmuX6PDtR1/U6t9FJ+DiCy5/
2antm0+QkxfiZthqFa34on4EhaXdYyBbqEiPSrK0VtqFUXEfu2ANhadxqLd85W9YJGMqDoFE8yTzivXDms
JBe50aZZN35oojo52bvVQ==" Serie="FFIDFCOS" SubTotal="257.76" TipoDeComprobante="I"
Total="299.00" Version="4.0" xsi:schemaLocation="http://www.sat.gob.mx/cfd/4
http://www.sat.gob.mx/sitio_internet/cfd/4/cfdv40.xsd "><cfdi:Emisor
Nombre="RESTAURANTES TOKS" RegimenFiscal="601" Rfc="RT0840921RE4" /><cfdi:Receptor
DomicilioFiscalReceptor="90010" Nombre="COLEGIO DE ESTUDIOS CIENTIFICOS Y
TECNOLOGICOS DEL ESTADO DE TLAXCALA" RegimenFiscalReceptor="603"
Rfc="CEC921001SW6" UsoCFDI="G03" /><cfdi:Conceptos><cfdi:Concepto Cantidad="1.0"
ClaveProdServ="90101501" ClaveUnidad="E48" Descripcion="Consumo de alimentos y
bebidas" Importe="257.76" ObjetoImp="02" Unidad="Servicio"
ValorUnitario="257.76"><cfdi:Impuestos><cfdi:Traslados><cfdi:Traslado
Base="257.76" Importe="41.24" Impuesto="002" TasaOCuota="0.160000"
TipoFactor="Tasa"
</cfdi:Traslados></cfdi:Impuestos></cfdi:Concepto></cfdi:Conceptos><cfdi:Impuest
os TotalImpuestosTrasladados="41.24"><cfdi:Traslados><cfdi:Traslado Base="257.76"
Importe="41.24" Impuesto="002" TasaOCuota="0.160000" TipoFactor="Tasa"
</cfdi:Traslados></cfdi:Impuestos><cfdi:Complemento><tfd:TimbreFiscalDigital

Regimen General de Ley de Personas Moral
RESTAURANTES TOKS, S.A. DE C.V.
R.F.C. RT0840921RE4
SUC. 75 SAN COSME
Av. Ribera de San Cosme 3
Santa Maria la Ribera
Cuauhtemoc
MExico, D.F.
06400 Distrito Federal
PERSONA 2

FOLIO : B 245704
VEND. : MONTIEL/MACEDO/ANA VERONICA [995
MESA : 105 2 PERSONAS
FECHA : VIE 14 NOV 25 05:52 PM

ALIMENTOS	292.00
DEBITO CAR	292.00

292.00	

(DOSCIENTOS NOVENTA Y DOS
PESOS 00/100 M.N.)
IVA : 40.28 NETO : 251.72
14-11-2025 17:52 C180515 CID32229TC2
CAJA # 9
Consulta nuestro aviso de privacidad en
www.toks.com.mx
En caso de requerir Factura Electronica
la podras solicitar en el momento del
pago del consumo

A COMER CLUB
En este consumo puedes acumular hasta
(14) punto(s).
Conoce mas y regístrate en:
acomerclub.com.mx

***** Datos para Factura *****
* Ticket : 45975075954502 *
* Monto : 292.00 *

RESTAURANTES TOKS, S.A. DE C.V.
SUC. 75 SAN COSME
Av. Ribera de San Cosme 3
Santa Maria la Ribera
Cuauhtemoc
NUMERO DE AFILIACION 314369
P A G A R E

VENTA
XXXXXXXXXXXXX8727
AUTORIZACION 000074
ARQC : CE714B62040A6791 I@1

AID : A0000000031010
CONSUMO \$ 292.00
PROPINA \$ 0.00
TOTAL MN \$ 292.00
DEBITO CAR

CUBRIRE INCONDICIONALMENTE EL TOTAL
DE ESTE PAGARE A LA ORDEN DEL BANCO
EMISOR DE ESTA TARJETA,
SEGUN CONTRATO, DE DONDE SE DERIVA
ESTA TARJETA Y DICHO PAGARE
AUTORIZADO MEDIANTE FIRMA ELECTRONICA
PAGARE NEGOCIABLE UNICAMENTE CON
INSTITUCIONES DE CREDITO
** COPIA CLIENTE **
CUENTA : 954502 CORTE : 32229
CAJERO : [180515] VEND. : [99507]
FECHA 14-11-25 HORA 17:52:20
0750090007



EMISOR

Razón Social: RESTAURANTES TOKS
RFC: RTO840921RE4
Régimen Fiscal: 601 - General de Ley Personas Morales
Dirección: C.P 11520

FACTURA FFIDFCOS - 2462

Tipo Comprobante: I - Ingreso
Certificado: 00001000000713928992
Fecha Emisión: 2025-11-14 23:53:54
No. Certificado SAT: 00001000000719545303
Folio (UUID): cb0e2626-b637-4eec-b036-c5faa9821e9c
Fecha de Certificación: 2025-11-14 23:53:55
Exportación: 01

SUCURSAL

Nombre: SAN COSME - 75
Lugar de Expedición: 06400
Dirección: Av. Ribera de San Cosme No. Ext.3
 Col. Santa María la Ribera
 Cuauhtemoc Ciudad de México

RECEPTOR

Nombre: COLEGIO DE ESTUDIOS CIENTIFICOS Y TECNOLOGICOS DEL ESTADO DE TLAXCALA
RFC: CEC921001SW6
Uso CFDI: G03 - Gastos en general
Régimen Fiscal: 603 - Personas Morales con Fines no Lucrativos
Código Postal: 90010

DATOS RESTAURANTE

Cheque: **Fecha Cheque:** **Ticket:** 45975075954502

PRODUCTOS Y SERVICIOS										
Clave Producto	Número de Identificación	Cantidad	Clave	Unidad	Descripción	Precio Unitario	Descuento	Objeto Impuesto	Impuesto	Importe
90101501 - Restaurantes		1.0	E48	Servicio	Consumo de alimentos y bebidas	\$251.72	\$0.00	02	002 - IVA Base:\$251.72 Tasa: 0.16 Importe: \$40.28 Factor: Tasa	\$251.72
Subtotal:										\$251.72
Descuento:										\$0.00
IVA (0.16):										\$40.28
Total Comprobante:										\$292.00

Im con letra: DOSCIENTOS NOVENTA Y DOS PESOS 00/100 M.N.

Método de Pago: PUE - Pago en una sola exhibición
Forma de Pago: 28 - Tarjeta de débito
Moneda: MXN - Peso Mexicano
RFC Proveedor Certificado: LSO1306189R5

Total a Pagar: \$292.00

SELLO DIGITAL DEL CFDI

Rg1x1cF46O8qJ8o1r4dkh5Qd5wpFqRS2Ou3NZ9mS7i6K312EELNzUA5/SLCMJ49LHebXokaFp0ch3yNwl76mR7ZDOexlKEK19KuzHs74SY1RLGs/Vii8HujbeLzVQMii6ZmwQtE4ixUcOf9kvBNteBwNoh6SwkD+wfmB8U2L3vjOxJdmwCJDpTo0F/RC/PZ66gG16JBAGaZr5A5dGuyvrg7fw986pydzKtor5ohzeZQn/moXJ2Ay6NM4m1ix+cdZ4KWze65/x4vc7Yia93qIRk9+yZEwm5sEJCHVO4LI0sC7ucjMgLxNble7DfL292X4w3G0Ih2TNPubrt3pNew==

SELLO DIGITAL

K72+yLTiKUwJFys9jLVoEgJ6qw9Mj+eoag0QJ07c6vvgS7/AVZEplE5JENE9CjPDG+/3n2yQY0M8jzvIRNIfDfzmoqhYTSi8ntKmrth2laq2DIFEqpnkgqxCMFAiM9K7043Hal5kuve04fx40aOloE11Da4tJbnaeGaT5aHXnbfTeTuHzZCR5GWPmZCpUOMOhuDs+uNndKR2014DBm7BHzyWEER8dm97fLoKEV14jTZ1e3Zr9nhcs01ARq2UUAAySU5nbZ2FbMLk4VWVWpaZx2yQT1l8mkkWKZZ+JajaelyXLRoqpRDO4IHjsDwftzNt1G9pfiBWzBcc6ixTGUK7BXVvw==

CADENA ORIGINAL DEL COMPLEMENTO DE CERTIFICACION DIGITAL DEL SAT

||1.1cb0e2626-b637-4eec-b036-c5faa9821e9clcb0e2626-b637-4eec-b036-c5faa9821e9cl2025-11-14T23:53:55LISO1306189R5lRg1x1cF46O8qJ8o1r4dkh5Qd5wpFqRS2Ou3NZ9mS7i6K312EELNzUA5/SLCMJ49LHebXokaFp0ch3yNwl76mR7ZDOexlKEK19KuzHs74SY1RLGs/Vii8HujbeLzVQMii6ZmwQtE4ixUcOf9kvBNteBwNoh6SwkD+wfmB8U2L3vjOxJdmwCJDpTo0F/RC/PZ66gG16JBAGaZr5A5dGuyvrg7fw986pydzKtor5ohzeZQn/moXJ2Ay6NM4m1ix+cdZ4KWze65/x4vc7Yia93qIRk9+yZEwm5sEJCHVO4LI0sC7ucjMgLxNble7DfL292X4w3G0Ih2TNPubrt3pNew==l00001000000719545303||







Instituto Mexicano del Seguro Social

Constancia de Vigencia de Derechos

Homoclave del trámite	Homoclave del formato	Fecha de publicación del formato en el DOF
IMSS-02-020	FF-IMSS-012	10 / 11 / 2015 DD MM AAAA

Datos Generales

NSS:	62845913573
CURP:	DISA590503HTLZNL00
Nombre(s), primer apellido y segundo apellido:	ALEJANDRO RICARDO DIAZ SANCHEZ
Sexo:	Hombre
Fecha de nacimiento:	03/05/1959
Lugar de nacimiento:	TLAXCALA

Datos de Aseguramiento

Con derecho al servicio médico:	SI
Vigente:	09/12/2025
Delegación:	TLAXCALA
UMF:	HGZMF 002 APIZACO
Turno:	MATUTINO
Consultorio:	CONSULTORIO 5
Agregado Médico:	1M1959OR

Datos del último patrón

Registro Patronal	Nombre o razón social
F0810472103	COLEG DE ESTUDIOS CIENT Y TEC DEL EDO DE TLAXCALA

Detalle de vigencia

Estado	Inicio de Vigencia	Fecha de Constancia
VIGENTE	01/11/2025	09/12/2025

Beneficiarios

No se encontraron beneficiarios.

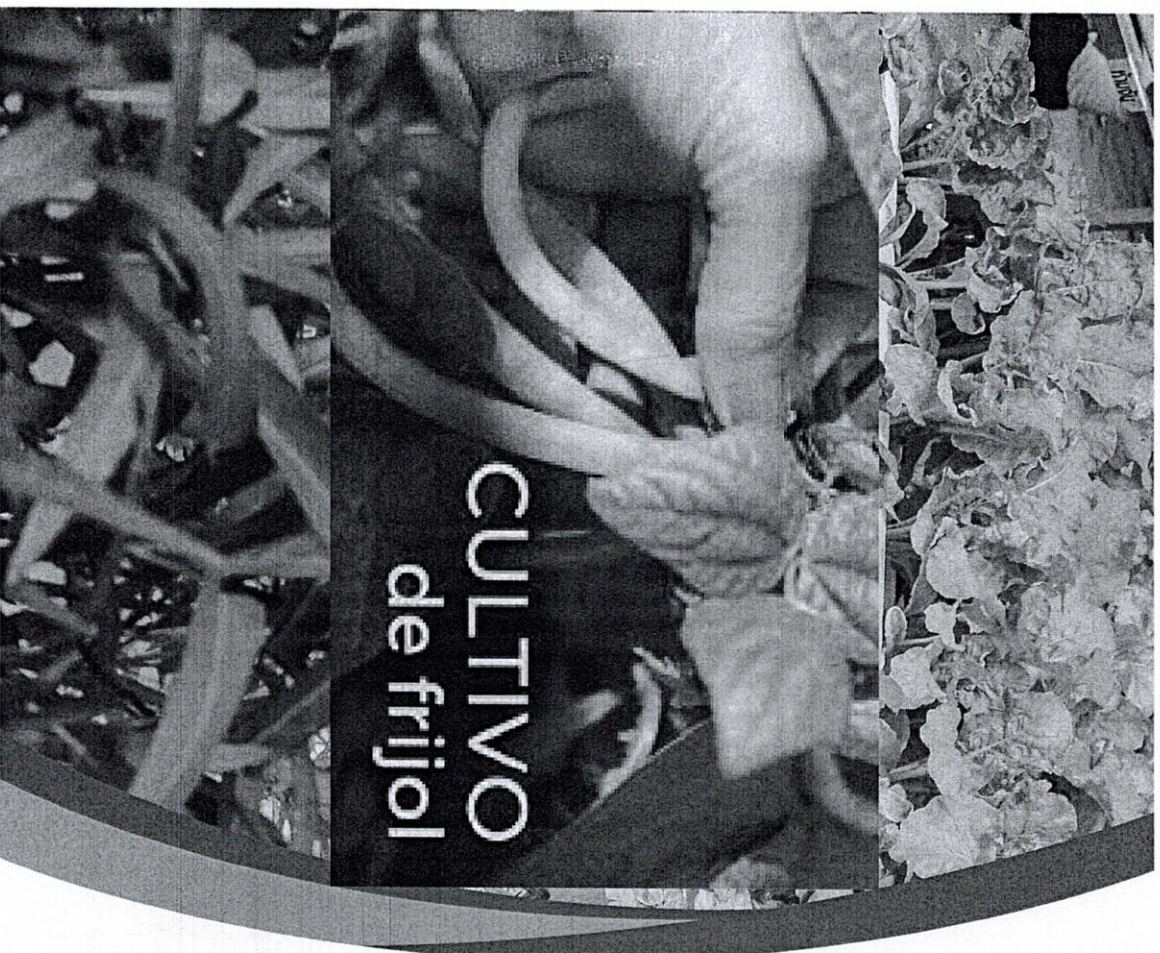

CULTIVO de frijol



PREPARACIÓN Y

DEGUSTACIÓN

Platillos típicos de México a base de
frijol



ALUMNOS: JOSE MARIA, MAYLI,
REGINA Y RUBY.
ASESORES: MTRA. BERTHA Y DR.
ALEJANDRO.

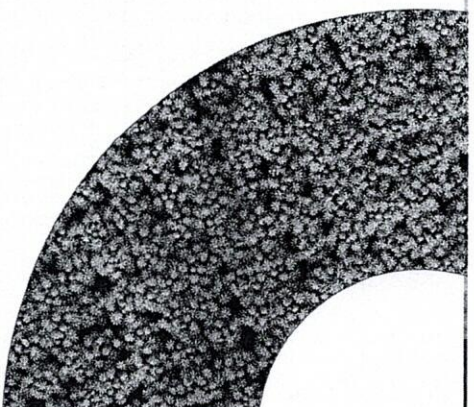

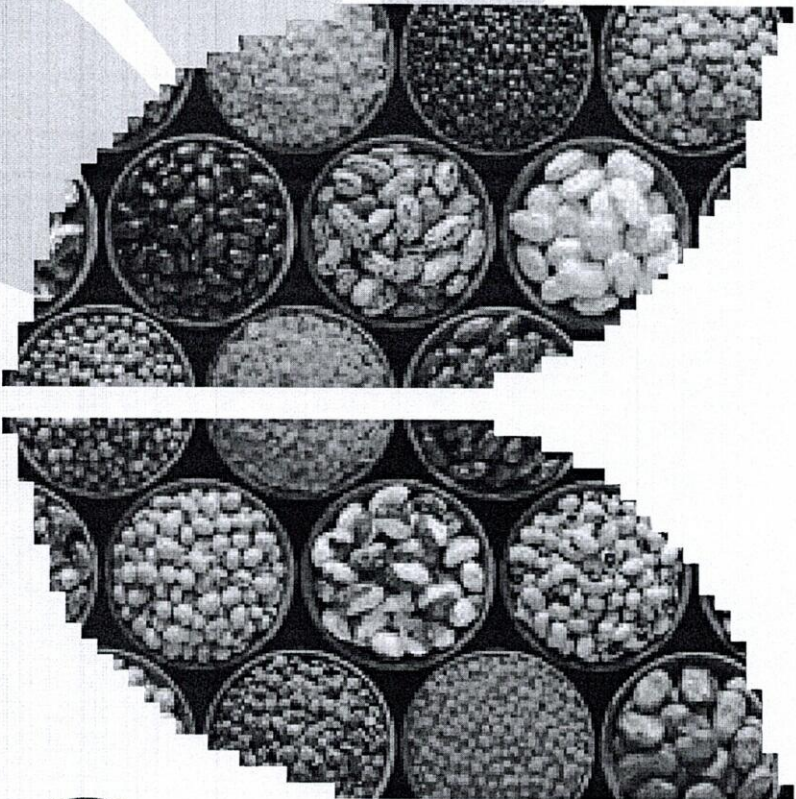

¿Qué es el frijol?

El frijol pertenece a la familia de las leguminosas, consideradas como una buena fuente de proteínas, ricos en lisina; tienen un bajo índice glucémico por lo que disminuyen la concentración de glucosa en sangre. En los platillos tradicionales que combinan frijol-maíz, las proteínas alcanzan el valor nutritivo de la carne. El frijol es también una fuente vegetal de hierro, importante en la prevención de anemia



Existen alrededor de 150 especies en el mundo y 70 aprox. en México.

Tipos de frijol

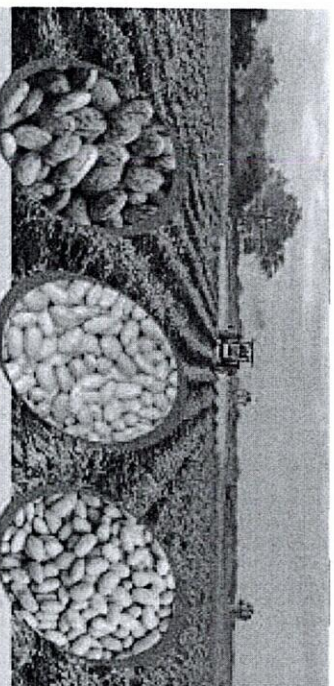

BAYOS

Puede tener tonos desde café claro hasta café oscuro. es utilizado en el centro del país



NEGRO

El frijol negro es el más popular en los estados del golfo de México y del sur y sureste.



FLOR DE MAYO

su grano crema con manchas rosa claro, su cosecha se realiza principalmente en las regiones centro-norte de México.

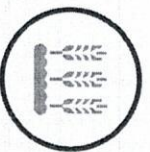

PINTO

Es el frijol más popular por su producción en el norte de México

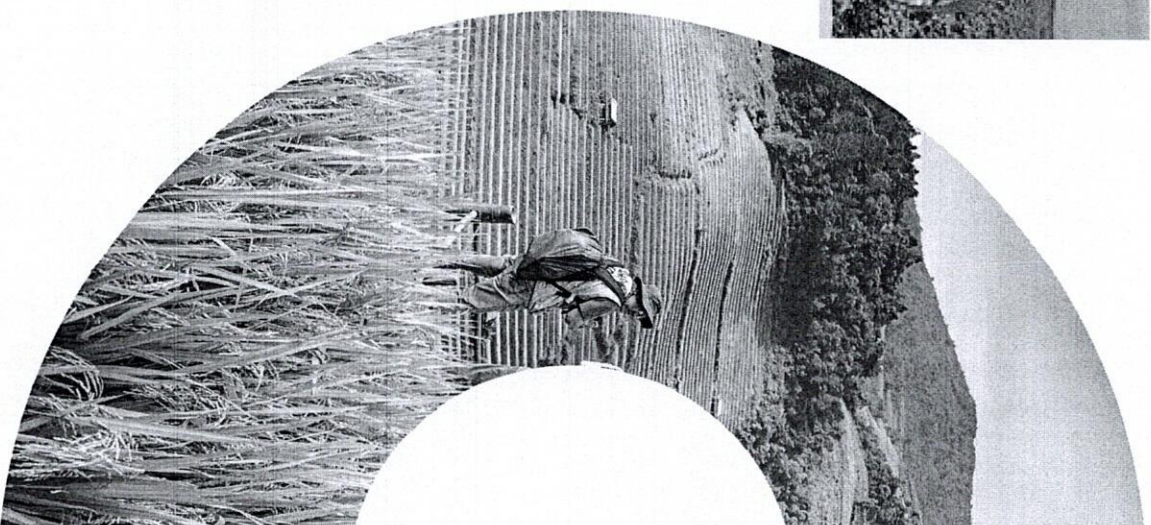

Platillos

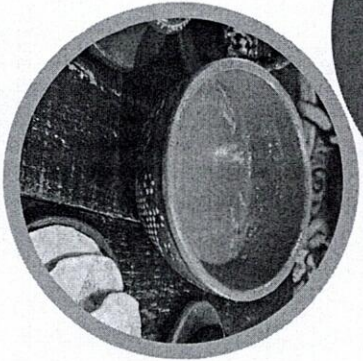

Tlatalapas

Platillo prehispánico de la región de Tlaxcala, cuyo nombre viene del náhuatl, derivado de etl (frijol) y tlapanana (quebrar), lo que se traduce como "frijol quebrado", consiste en una sopa a base de frijol, tostado y molido.

Frijoles Puercos

Es un estofado a base de frijoles negros y carne de cerdo, cocinados a fuego lento. En yucatan se acostumbra comer los dias lunes por ser un platillos facil de preparar el frijolito Kabax.

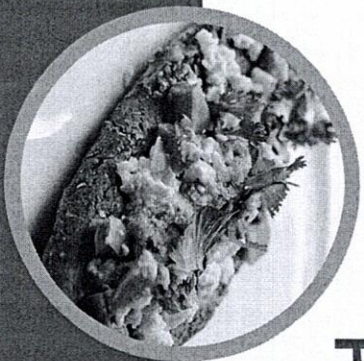

Tlacoyos

- Es un antojito tradicional mexicano del centro del país, elaborado con maíz, frijol y chile. Su nombre proviene del náhuatl tlaoyo que significa "empanada de maíz desgranado".

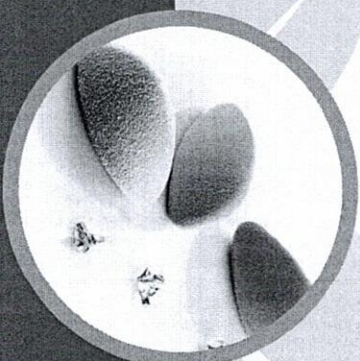

Quenel de frijol

Fusión culinaria de la cocina Prehispanica con innovacion, Postre elaborado a base de frijol y acompañado de tortitas de nata y merengue italiano.



EL
FRIJOL

GRACIAS

El placer del buen comer!

Se parte de nosotros

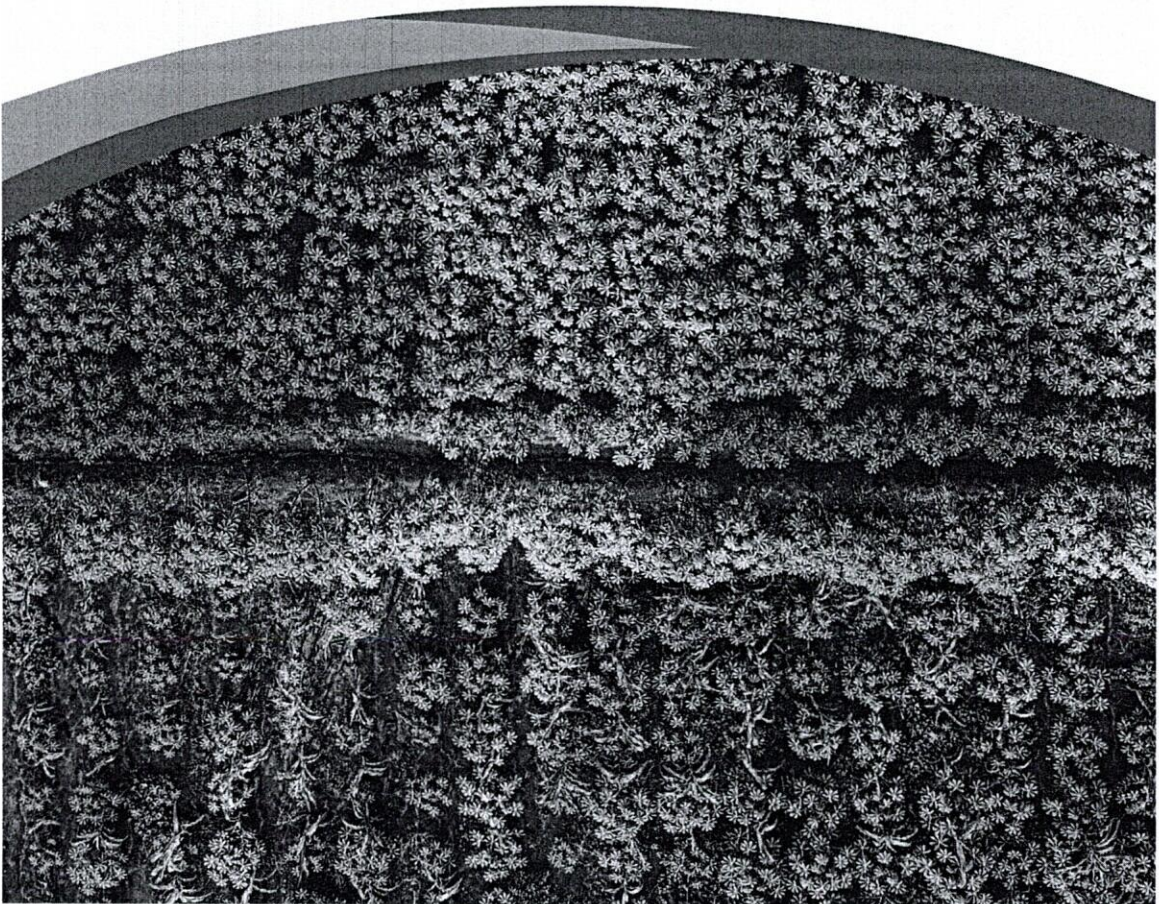

Comprobante de transferencia

Cantidad

\$ 609.00 MN

28-11-2025 - 16:58:47

Cuenta destino: **CLABE ****7373**Banco destino: **BBVA MEXICO**Cuenta origen: **Nómina Banorte sin Chequera ****4539**Ordenante: **Alejandro Ricardo Diaz Sanchez**RFC del ordenante: **DISA590503J54**Comisión: **\$0.00 MN**IVA de la comisión: **\$0.00 MN**Concepto de transferencia: **Devolucion de viaticos**Referencia: **2811251**Tipo de operación: **Transferencia única**Clave de rastreo: **38432P05202511284707927798**** Importante**

El comprobante electrónico de pago (CEP) estará disponible en 5 min para descargar en Banorte Móvil: Menú/Consulta de operaciones y Comprobantes/Estatus.